



Sanomasuositus ja
sen yleinen soveltamisohje

Palvelupyynnön peruutus

FI1025, 2009-09-30, v 1.00

Käyttö:	Kiinteistöala
Sanasto:	UBL
Versio:	2.0
Sanoma:	OrderCancellation

Sisällysluettelo

1	Sanoma ja sen soveltamisala	4
1.1	Sanoman käyttötarkoitus ja soveltamisen rajausta	4
1.2	Soveltamisohjeen sisältö	4
1.3	Työryhmän työskentelyyn osallistuneet	5
2	Dokumentti ja sen yhteydet muihin dokumentteihin	7
2.1	Päivitykset	7
2.2	Esitietovaatimukset.....	7
2.3	Aiheeseen liittyvä aineisto	7
2.4	Huomioitavaa	7
3	Palvelupyynnön peruutusprosessi.....	8
3.1	Prosessin rajausta.....	8
3.2	Prosessin osapuolet	8
3.3	Prosessin vaiheet	8
4	Sanoman tietosisältö.....	11
5	Palvelupyynnön peruutussanomaa rakenne	13
5.1	Luokkamalli.....	13
5.2	Tietojen suhde toisiinsa	14
6	Sanoman määrittely	15
6.1	Sanoman otsikkotasoa.....	15
6.1.1	Palvelupyynnön peruutussanoma (Order Cancellation. Details)	15
6.1.2	Peruutettavan palvelupyynnön tiedot (Order Cancellation. Order Reference) 19	
6.1.3	Palvelupyynnön peruutuksen tekijän tiedot (Order Cancellation. Buyer_ Customer Party. Customer Party)	20
6.1.4	Palvelupyynnön peruutuksen tekijä (Customer Party. Party)	21
6.1.5	Palvelupyynnön peruutuksen tekijän tunnistus (Party. Party Identification).....	23
6.1.6	Palvelupyynnön peruutuksen tekijän nimi (Party. Party Name).....	24
6.1.7	Palvelupyynnön peruutuksen tekijän osoite (Party. Postal_ Address. Address) .	25
6.1.8	Palvelupyynnön peruutuksen tekijän maa (Address. Country)	27
6.1.9	Palvelupyynnön peruutuksen tekijän ALV/VAT-tunnus (Party. Party Tax Scheme) 28	
6.1.10	Palvelupyynnön peruutuksen tekijän verolajitieto (Party Tax Scheme. Tax Scheme)30	
6.1.11	Palvelupyynnön peruutuksen tekijän Y-tunnus (Party. Party Legal Entity)	31
6.1.12	Palvelupyynnön peruutuksen tekijän yhteystiedot tai -osasto ja yhteystiedot (Party. Contact).....	32
6.1.13	Palvelupyynnön peruutuksen vastaanottajan tiedot (Order. Seller_ Supplier Party. Supplier Party)	34

6.1.14	Palvelupyynnön peruutuksen vastaanottaja (Supplier Party. Party)	35
6.1.15	Palvelupyynnön peruutuksen vastaanottajan tunniste (Party. Party Identification)	37
6.1.16	Palvelupyynnön peruutuksen vastaanottajan nimi (Party. Party Name)	38
6.1.17	Palvelupyynnön peruutuksen vastaanottajan osoite (Party. Postal_ Address. Address)	39
6.1.18	Palvelupyynnön peruutuksen vastaanottajan maa (Address. Country)	41
6.1.19	Palvelupyynnön peruutuksen vastaanottajan ALV/VAT-tunnus (Party. Party Tax Scheme)	42
6.1.20	Palvelupyynnön peruutuksen vastaanottajan verolajitieto (Party Tax Scheme. Tax Scheme)	44
6.1.21	Palvelupyynnön peruutuksen vastaanottajan Y-tunnus (Party. Party Legal Entity)	45
7	Sanomaesimerkki	46
7.1	UBL -palvelupyynnön peruutussanomaesimerkki 1	46
7.2	UBL -palvelupyynnön peruutussanomaesimerkki 2	49
8	Liite 1: Kappaleessa 6 "Sanoman määrittely" esiintyvien taulukoiden lukuohje	53

1 Sanoma ja sen soveltamisala

1.1 Sanoman käyttötarkoitus ja soveltamisen raja

Tämä dokumentti sisältää UBL 2.0 -versioon perustuvan OrderCancellation –sanoman sanomakuvausten ja soveltamisohjeen. Tämä soveltamisohje määrittelee sanoman käytön suomalaisen kiinteistöalalla peruutettaessa palvelupyynnön. Soveltamisohjeen määrittelemää palvelupyynnön peruutussanomaa voidaan käyttää peruutettaessa palvelupyynnön normaalissa, sopimus pohjaisessa kiinteistöhuoltotoiminnossa. Osapuolten on kuitenkin sovittava peruutuskäytännöistä ennen sanoman käyttöä. Tällä sanomalla voidaan tehdä vain palvelupyynnön peruutus koskien koko palvelupyynnösanomaa. Varsinainen palvelupyynnön ja sen muutos tapahtuvat muilla UBL-sanomilla eli Order- ja OrderChange-sanomilla. Kaikki palvelupyynnön tiedot menevät off-tilaan sekä palvelupyynnön lähettäjän että vastaanottajan järjestelmissä, kun palvelupyynnön peruutus lähetetään ja vastaanotetaan. Alkuperäistä palvelupyynnöstä ei kuitenkaan poisteta palvelupyynnön lähettäjän eikä vastaanottajan järjestelmistä. Automaattisesti syntyneisiin palvelupyynnöihin ei lähetetä peruutuksia.

Sanomasuositus on syntynyt Asunto-, toimitila- ja rakennuttajaliitto RAKLI ry:n organisoimassa projektissa "Kiinteistöalan tietojärjestelmien yhteentoimivuuden ja yritysten välisen tiedonsiirron toteuttaminen – e-EHYT-3". Projekti alkoi 21.4.2009 ja loppui 30.9.2009. Soveltamisohjeen on tehnyt TIEKE Tietoyhteiskunnankehittämiskeskus ry.

Tämän soveltamisohjeen tarkoituksena on lisätä yritysten halukkuutta ottaa käyttöön XML-pohjaista elektronista tiedonsiirtoa, nopeuttaa järjestelmien kehitysprosessia ja vähentää integraatiokustannuksia luomalla yleinen ja yhtäläinen toimialakohtainen suositus. Suosituksella pyritään myös vähentämään tarvetta luoda yritys- tai organisaatiokohtaisia erilaisia suosituksia, jotka eivät välttämättä ole yhteentoimivia. Tavoitteena on myös nopeuttaa uuden tiedonsiirtotavan omaksumista kansainvälisen kilpailukykyyn säilyttämiseksi ja parantamiseksi.

Soveltamisohje on tarkoitettu apuvälineeksi uusien yhteistyökumppanien välisiin neuvotteluihin kehitettäessä organisaatioiden välistä elektronista tiedonsiirtoa tai kehitettäessä jo olemassa olevia palvelupyynnön tekijä – palvelupyynnön toteuttaja -suhteita. Soveltamisohjetta voidaan käyttää hyväksi kehitettäessä jo olemassa olevien järjestelmien tiedonsiirto-ominaisuuksia.

1.2 Soveltamisohjeen sisältö

Kappaleessa 1 "Sanoma ja sen soveltamisala" on esitetty tämän sanoman käyttötarkoitus, soveltamisen raja sekä kehityshankkeen työn osallistuneet yritykset ja organisaatiot sekä niiden henkilöt.

Kappaleessa 2 "Dokumentti ja sen yhteydet muihin dokumentteihin" esitetään tämän dokumentin ymmärrettävään lukemiseen tarvittavat esitietovaatimukset sekä hyödyllisiä linkkejä ja tämän dokumentin päivitystiedot.

Kappaleessa 3 "Palvelupyynnön peruutusprosessi" esitetään tämän dokumentin tietosisällön ja sanomasuosituksen pohjana oleva palvelupyynnön peruutusprosessi, sen osapuolet ja vaiheet.

Kappaleessa 4 "Sanoman tietosisältö" on esitetty palvelupyynnön peruutussanomassa välitettävien tietojen luettelo.

Kappaleessa 5 "Palvelupyynnön peruutussanomien rakenne" on esitetty tämän UBL-OrderCancellation-sanoman luokkamalli käyttäen hyväksi UML-kuvauskieltä sekä UBL-sanoman elementtinimillä että niiden sisältämien tietojen nimillä esitettynä.

Kappaleessa 6 "Sanoman määrittely" on esitelty sanoman rakenne, käytettävät aggregaatit, elementit, attribuutit ja koodit sekä niiden käyttötarkoitus.

Kappaleessa 7 "Sanomaesimerkki" on esitetty kaksi esimerkkiä UBL-OrderCancellation-palvelupyynnön peruutussanomien käytöstä. Ensimmäisessä esimerkissä peruutettavan palvelun tilaajana on yritys ja toisessa esimerkissä yksityishenkilö.

Liitteessä on esitetty kappaleessa 6 "Sanoman määrittely" esiintyvien taulukoiden lukuohje.

1.3 Työryhmän työskentelyyn osallistuneet

Seuraavassa taulukossa on esitetty yritykset ja organisaatiot, jotka ovat osallistuneet Asunto-, toimitila- ja rakennuttajaliitto RAKLI ry:n organisoiman projektin "Kiinteistöalan tietojärjestelmien yhteentoimivuuden ja yritysten välisen tiedonsiirron toteuttaminen - e-EHYT-3" työhön joko sen ohjaus- tai projektiryhmässä.

Yritys/Organisaatio	Henkilö
Agenteq Solutions Oy	Mikko Hyvärinen Karri Virtanen
Are Oy	Samuli Liuska Pepe Perkiö
Asunto-, toimitila- ja rakennuttajaliitto RAKLI ry	Erkki Aalto
ATOP-TIETO Oy	Tytti Immonen
Buildercom Oy	Juha Aspinen Jouni Tarvainen
Insinööritoimisto Olof Granlund Oy	Jenni Rusama
ISS Palvelut Oy	Tomi Kuittinen Antti Siipola
Kupari Solutions Oy	Janne Helekorpi Jaakko Melolinna
Logica Suomi Oy	Antti Harjunpää
Lujapalvelut Oy	Jyri Seppänen

	Jari Möttö
RTK-Palvelu Oy	Riku Innala
Senaatti-kiinteistöt	Juuso Anttonen Esa Halmetoja (ohjausryhmän pj) Antti Koskinen Risto Rautiola Jyrki Reinikainen Jaana Tarkka
TIEKE Tietoyhteiskunnan kehittämiskeskus ry	Heikki Laaksamo (konsultti)

Taulukko 1.3.1: Kiinteistöalan tietojärjestelmien yhteentoimivuuden ja yritysten välisen tiedonsiirron toteuttaminen – e-EHYT-3 –projektin työryhmätyöskentelyn työhön osallistuneet

2 Dokumentti ja sen yhteydet muihin dokumentteihin

2.1 Päivitykset

Pvm/Laatiija	Versio	Kommentit/muutokset
2009-09-30 Heikki Laaksamo	1.00	Ensimmäinen versio

2.2 Esitietovaatimukset

Soveltamisohje on tarkoitettu sekä johto- että asiantuntijatason käyttöön.

Soveltamisohjeen teknisen taustan ymmärtämistä tukee seuraavien aihealueiden tuntemus: XML, UBL ja ebXML ydinkomponentit.

2.3 Aiheeseen liittyvä aineisto

- ebXML Core Components Technical Specification (CCTS) 2.01 (<http://www.ebxml.org/>)
- Universal Business Language 2.0 (www.oasis-open.org/committees/tc_home.php?wg_abbrev=ubl)
- NES -työryhmän tekemät soveltamisohjeet (www.nesubl.eu). Huom! NES-työryhmä ei ole tehnyt sanoman OrderCancellation soveltamisohjetta.

2.4 Huomioitavaa

Soveltamisohje perustuu UBL 2.0 OrderCancellation-sanoman määrittäisiin. Määrittäyksissä on huomioitu myös kansainvälisen NES (Northern European Subset) -työryhmän suositukset.

3 Palvelupyynnön peruutusprosessi

3.1 Prosessin raja

Tässä prosessikuvauksessa on tarkasteltu ainoastaan palvelupyynnön peruutusprosessia, jossa tämän dokumentin määrittelemää OrderCancellation-sanomaa voidaan käyttää. Tarkastelussa oletetaan, että palvelupyynnön peruutus välitetään peruutusprosessissa sähköisesti osapuolten välillä. Tarkastelusta on jätetty pois palvelupyynnön peruutusta edeltävät vaiheet, kuten tarjouspyynnön ja tarjouksen tekeminen ja käsittely sekä varsinaisen palvelupyynnön tekeminen. Myös varsinaisen peruutusprosessin jälkeiset vaiheet, toisin sanoen palvelupyynnön peruutuksen vahvistus ja hylkäys, ovat rajattu tämän tarkastelun ulkopuolelle.

3.2 Prosessin osapuolet

Seuraavassa taulukossa on esitetty tämän prosessin osapuolet.

Osapuoli	Rooli
Palvelupyynnön peruutuksen tekijä	Osapuoli, joka tekee palvelupyynnön peruutuksen. Osapuoli, joka lähettää palvelupyynnön peruutuksen.
Palvelupyynnön peruutuksen vastaanottaja	Osapuoli, joka vastaanottaa palvelupyynnön peruutuksen. Osapuoli, joka käsittelee palvelupyynnön peruutuksen. Osapuoli, joka on vastuussa palvelupyynnön peruutuksen vaatimista toimenpiteistä. Osapuoli, joka hyväksyy tai hylkää palvelupyynnön peruutuksen. Osapuoli, joka lähettää palvelupyynnön tekijälle kuittauksen palvelupyynnön peruutuksen vastaanotosta. Osapuoli, joka välittää palvelupyynnön peruutuksen tiedot huolto- tai korjaustoimenpiteen toteuttajalle.

Taulukko 3.2.1: Palvelupyynnön peruutusprosessin osapuolet

3.3 Prosessin vaiheet

Kuviossa 3.3.1 on esitetty palvelupyynnön peruutusprosessin vaiheet eroteltuna kohdassa 3.2 esitettyjen osapuolien toimintojen mukaan.

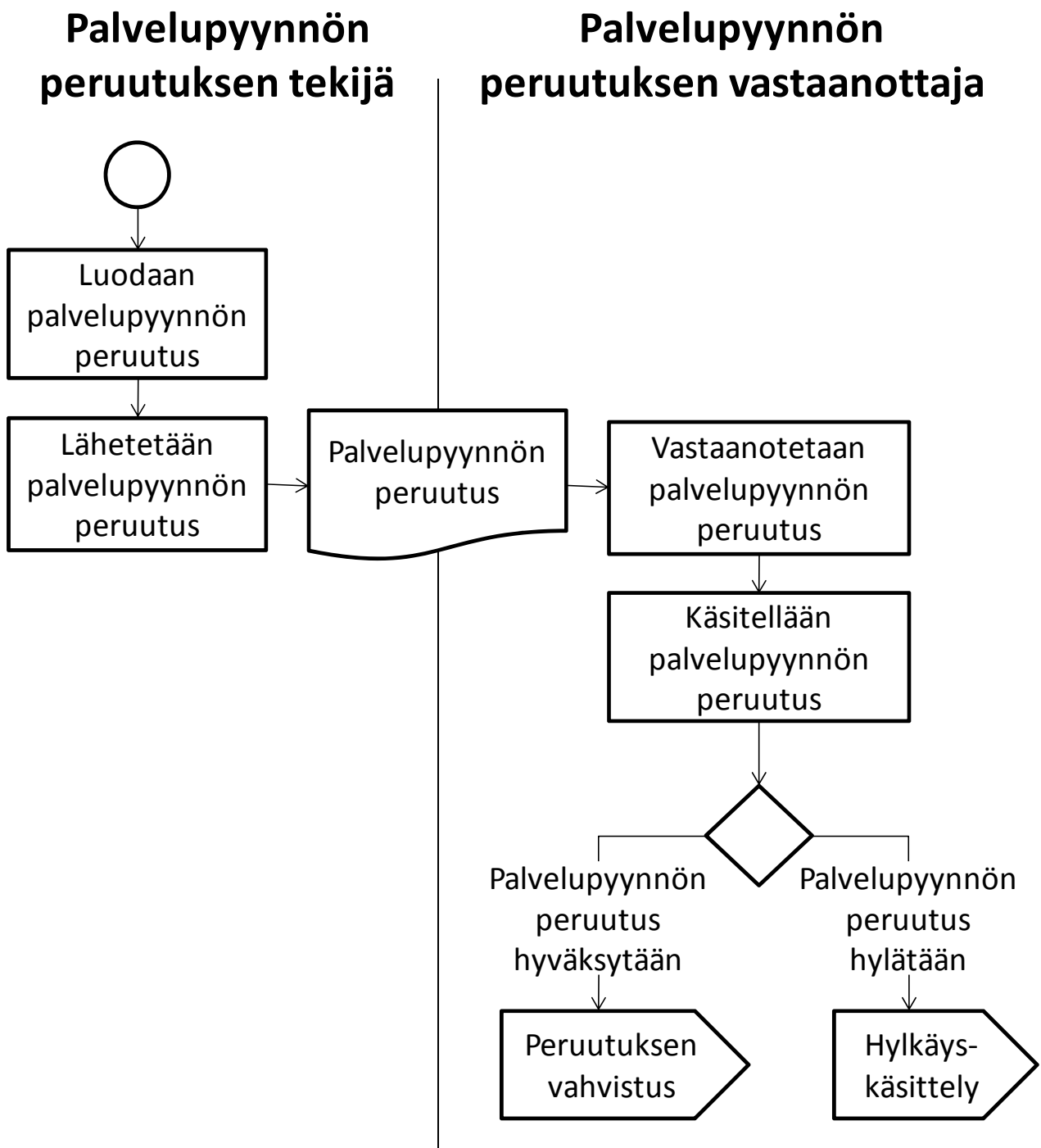

Kuvio 3.3.1: Palvelupyynnön peruutusprosessi

Seuraavassa taulukossa on selitetty kuviossa 3.3.1 esitetyn palvelupyynnön peruutusprosessin vaiheet jaoteltuna osapuolten hoitamien toimintojen mukaan.

Osapuoli	Toiminta	Kuvaus
Palvelupyynnön peruutuksen tekijä	Palvelupyynnön peruutuksen luonti	Palvelupyynnön peruutuksen tekijä luo peruutuksen omassa järjestelmässään.
	Palvelupyynnön peruutuksen lähetys	Palvelupyynnön peruutuksen tekijä lähettää palvelupyynnön peruutuksen sähköisesti palvelupyynnön peruutuksen vastaanottajalle.
Palvelupyynnön peruutuksen vastaanottaja	Palvelupyynnön peruutuksen vastaanotto	Palvelupyynnön peruutuksen vastaanottaja vastaanottaa peruutuksen.
	Palvelupyynnön peruutuksen käsittely	Palvelupyynnön peruutuksen vastaanottaja käsittelee peruutuksen. Peruutuksen käsittelyn tuloksena peruutus voidaan <ul style="list-style-type: none"> • hyväksyä • hylätä
	Palvelupyynnön peruutuksen hyväksyminen	Palvelupyynnön peruutuksen vastaanottaja vahvistaa peruutuksen palvelupyynnön peruutuksen tekijälle sovitulla tavalla. Palvelupyynnön peruutusvahvistusprosessi ei kuulu tarkasteltavaan prosessiin.
	Palvelupyynnön peruutuksen hylkääminen	Palvelupyynnön peruutuksen vastaanottaja ilmoittaa peruutuksen hylkäämisestä palvelupyynnön peruutuksen tekijälle sovitulla tavalla. Hylkäämisilmoitusprosessi ja sen jälkeiset vaiheet eivät kuulu tarkasteltavaan prosessiin.

Taulukko 3.3.1: Palvelupyynnön peruutusprosessin osapuolikohtaiset vaiheet

4 Sanoman tietosisältö

Seuraavassa taulukossa on esitetty palvelupyynnön peruutuksen tietosisältö sekä sanoman aggregaatti, jossa kyseinen tieto sijaitsee sanomassa. Kolmannessa sarakkeessa on esitetty tiedon pakollisuus kiinteistöalan palvelupyynnön peruutuksen tekoprosessissa (P = pakollinen, V = valinnainen, R = ehdollinen (tiedon esiintyminen sanomassa riippuu jonkin toisen tiedon esiintymisestä)).

Tieto	Aggregaatti	P/V
Sanoman versio	Order Cancellation	P
Soveltamisohjeen kehittäjä	Order Cancellation	P
Sanoman tunnus	Order Cancellation	P
Peruutussanomien tunnus	Order Cancellation	P
Peruutuksen päivämäärä	Order Cancellation	P
Peruutuksen kellonaika	Order Cancellation	V
Yleistä tietoa	Order Cancellation	V
Peruutuksen syy	Order Cancellation	P
Peruutettavan palvelupyynnön tunnus	Order Cancellation. Order Reference	P
Palvelupyynnön tekijän tiedot	Order Cancellation. Buyer_ Customer Party. Customer Party	P
Tunnus	Party. Party Identification	V
Nimi	Party. Party Name	V
Postilokero	Party. Postal_ Address. Address	V
Lähiosoite	Party. Postal_ Address. Address	V
Postitoimipaikka	Party. Postal_ Address. Address	V
Postinumero	Party. Postal_ Address. Address	V
Maakoodi	Address. Country	V
ALV/VAT-tunnus	Party. Party Tax Scheme	V
Verolaji	Party Tax Scheme. Tax Scheme	V
Y-tunnus	Party. Party Legal Entity	V
Ilmoittaja eli yhteyshenkilö	Party. Contact	P
Yhteysosasto	Party. Contact	V
Puhelinnumero	Party. Contact	V (R)
Sähköpostiosoite	Party. Contact	V (R)
Palvelupyynnön vastaanottajan	Order Cancellation. Seller_ Supplier Party.	P

tiedot	Supplier Party	
Tunnus	Party. Party Identification	V
Nimi	Party. Party Name	V
Postilokero	Party. Postal_ Address. Address	V
Lähiosoite	Party. Postal_ Address. Address	V
Postitoimipaikka	Party. Postal_ Address. Address	V
Postinumero	Party. Postal_ Address. Address	V
Maakoodi	Address. Country	V
ALV/VAT-tunnus	Party. Party Tax Scheme	V
Verolaji	Party Tax Scheme. Tax Scheme	V
Y-tunnus	Party. Party Legal Entity	V

Taulukko 4.1: Palvelupyynnön peruutuksen tietosisältö ja sijainti aggregaatit

Huomautus: Ilmoittaja eli yhteyshenkilö -tieto on pakollinen, kun yksityishenkilö on tehnyt alkuperäisen palvelupyynnön.

5 Palvelupyynnön peruutussanomien rakenne

5.1 Luokkamalli

Tässä kappaleessa esitetään UBL 2.0 OrderCancellation-sanoman rakenne käyttäen hyväksi UML-luokkamallia, kun sanomaa käytetään kiinteistöalan palvelupyynnön peruutuksen välittämiseen. Mallissa on esitetty sanoma vain niiltä osin kuin sen tietosisältö on määritelty Asunto-, toimitila- ja rakennuttajaliitto RAKLI ry:n organisoimassa projektissa "Kiinteistöalan tietojärjestelmien yhteentoimivuuden ja yritysten välisen tiedonsiirron toteuttaminen – e-EHYT-3". Kuviossa 5.1.1 on esitetty palvelupyynnön peruutussanomien luokkamalli.

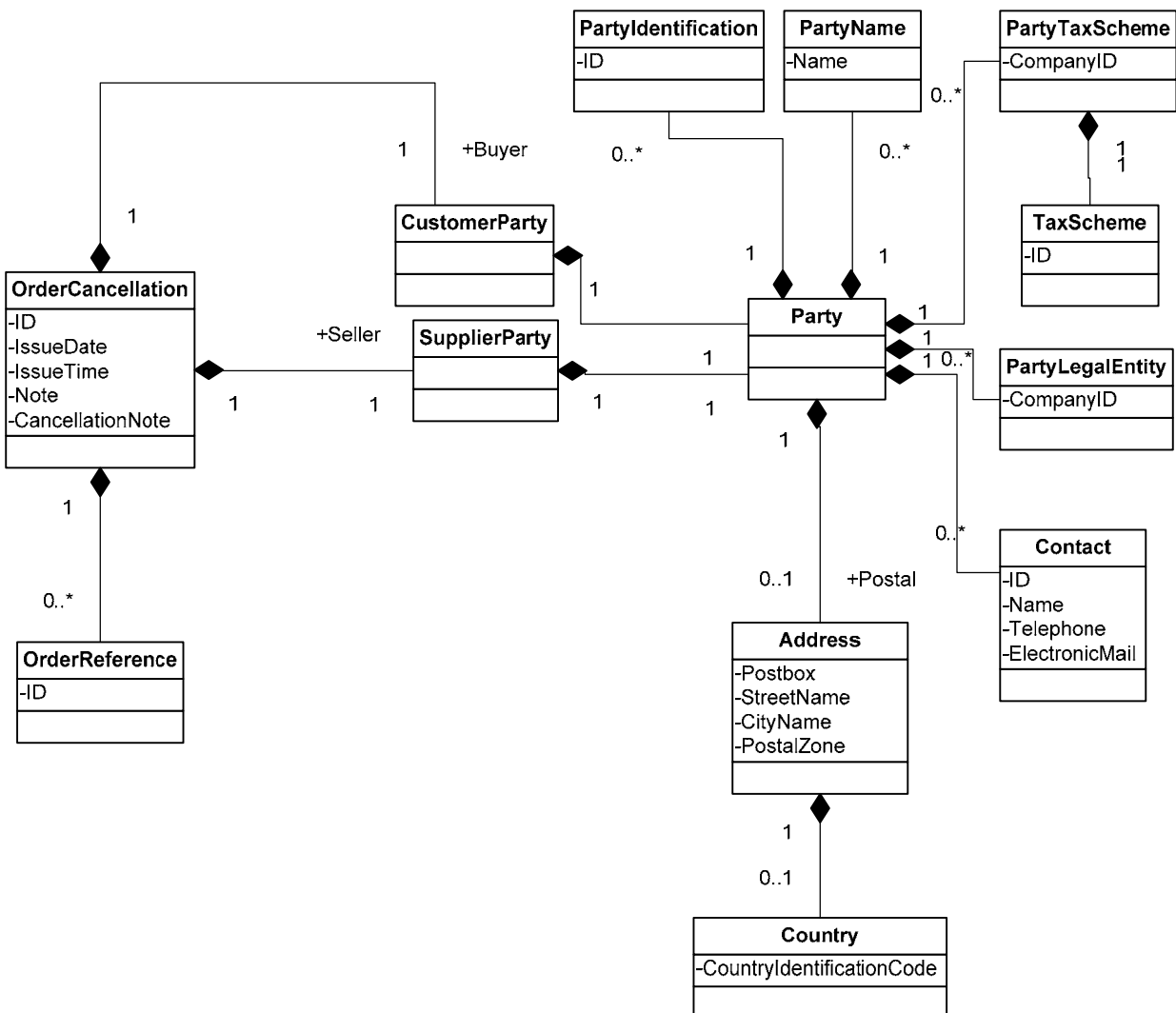

Kuvio 5.1.1: Palvelupyynnön peruutussanomien luokkamalli

5.2 Tietojen suhde toisiinsa

Tässä luvussa kuviossa 5.2.1 esitetään sanoman tietojen suhteet toisiinsa käyttäen UML-luokkamallia. Kuvioissa on esitetty tiedot niillä nimillä, joilla ne esiintyvät kappaleessa 6 esiintyvien taulukoiden Kuvaus-osissa, joissa esitetään suomeksi aggregaattien ja elementtien käyttöä.

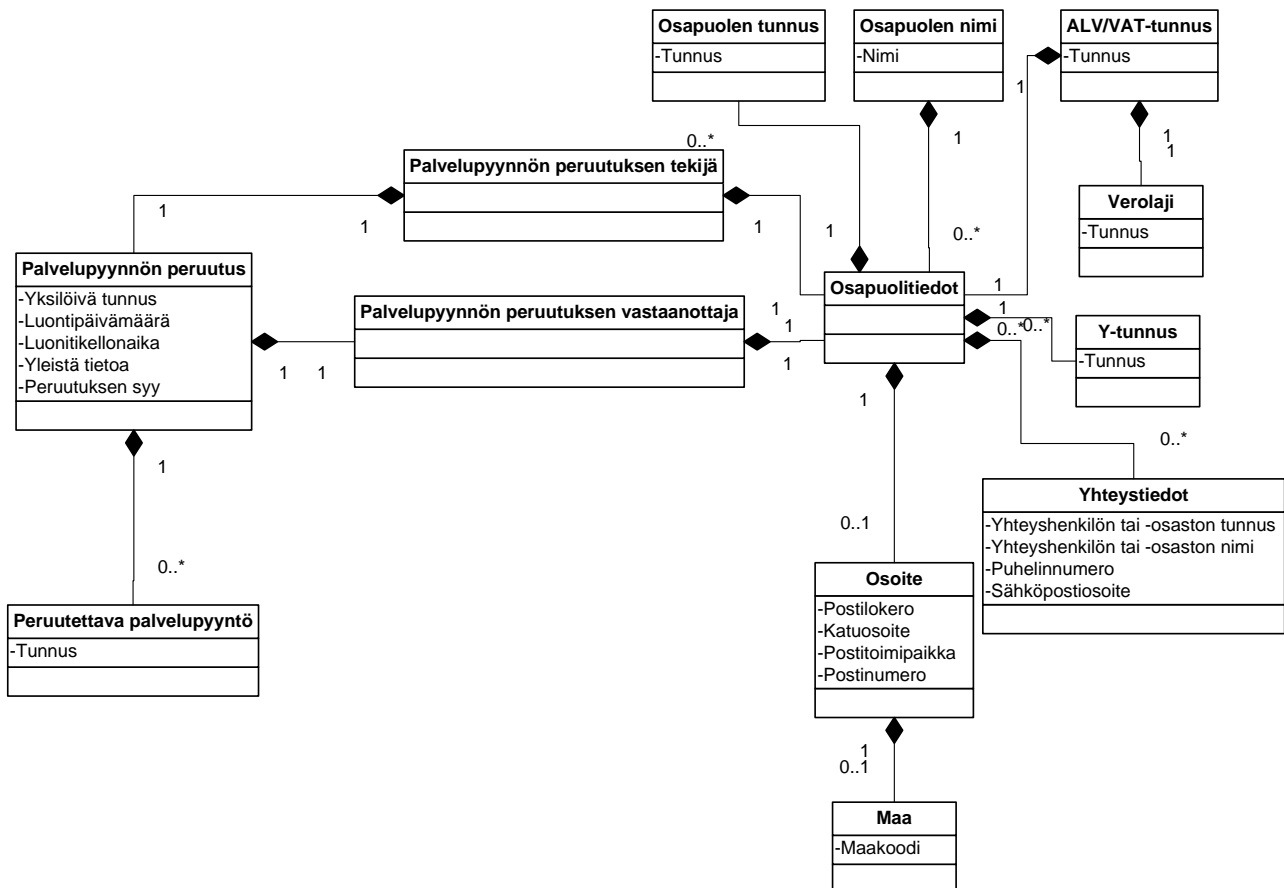

Kuvio 5.2.1: Palvelupyynnön peruutuksen tietojen suhteet

6 Sanoman määrittely

6.1 Sanoman otsikkotaso

Sanoman otsikkotasolla välitetään koko dokumenttia koskevat tiedot, kuten dokumentin tunnistetiedot, päiväys, peruutettavan palvelupyynnön tunnistetiedot sekä osapuolittiedot.

6.1.1 Palvelupyynnön peruutussanoma (Order Cancellation. Details)

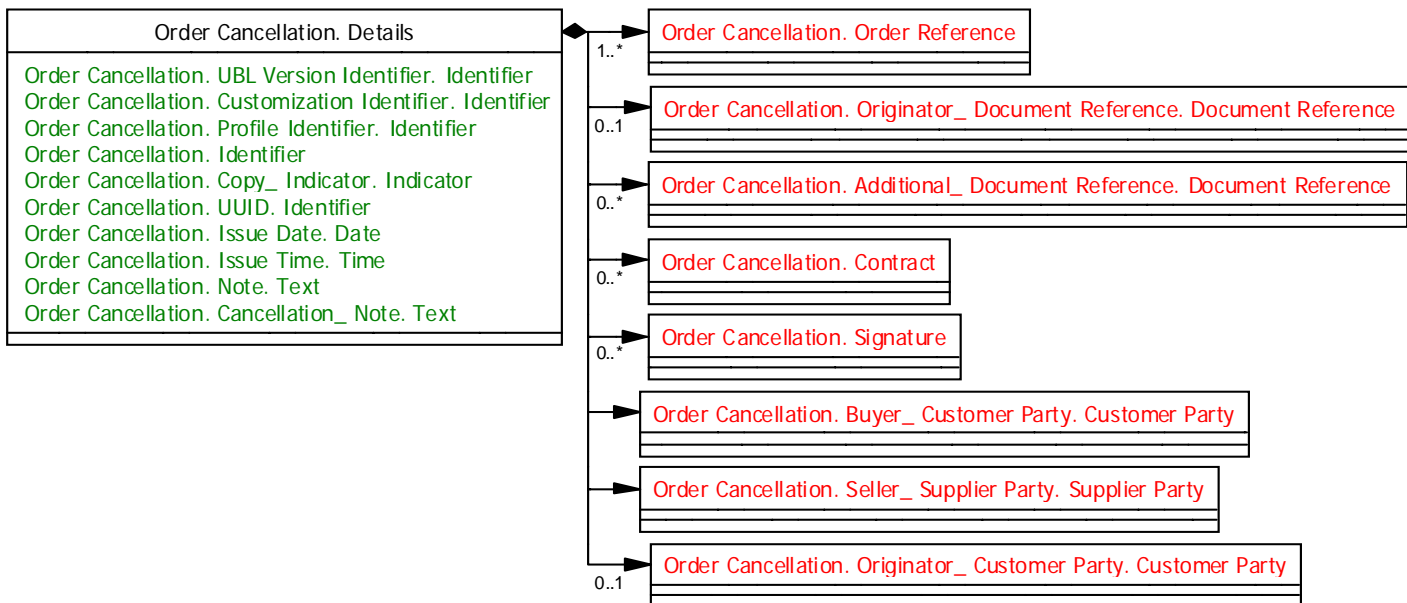

Elementti / aggregaatti	Toistokerrat, tyyppi, kuvaus, esimerkki
Order Cancellation. Details	Toisto 0 .. 1
	Kuvaus Tällä aggregaatilla annetaan palvelupyynnön peruutus-sanoman tiedot, jolla aiemmin tehty palvelupyyntö voidaan peruuttaa.
	Esimerkki <OrderCancellation>...</OrderCancellation>
<i>Order Cancellation. UBL Version Identifier. Identifier</i>	Toisto 0 .. 1
	Tyyppi Identifier. Type
	Kuvaus UBL version numero. Tämän sanoman rakenne ja tämä soveltamisohje perustuvat UBL versioon 2.0. Täten tämä elementti saa vakiosti arvon "2.0".
	Esimerkki <cbc:UBLVersionID>2.0</cbc:UBLVersionID>
<i>Order Cancellation.</i>	Toisto 0 .. 1

<i>Customization Identifier. Identifier</i>	Tyyppi	Identifier. Type
	Kuvaus	Elementillä annetaan sanoman soveltamisohjeen kehittäjän nimi.
	Esimerkki	<cbc:CustomizationID>RAKLI</cbc:CustomizationID>
<i>Order Cancellation. Profile Identifier. Identifier</i>	Toisto	0 .. 1
	Tyyppi	Identifier. Type
	Kuvaus	TIEKE ry:n sanomasuositukselle antama tunnus, joka on vakiosti FI1025
	Attribuutit	schemeAgencyID
	Esimerkki	<cbc:ProfileID schemeAgencyID="292">FI1025</cbc:ProfileID>
Identification Scheme Agency. Identifier	Toisto	0 .. 1
	Kuvaus	Attribuutilla annetaan soveltamisohjeluetellon ylläpitäjän tunnus.
	Esimerkki	schemeAgencyID="292"
	Käytettävät koodit	
	292	(FI, TIEKE The Information Technology Development Centre of Finland) TIEKE Tietoyhteiskunnan kehittämiskeskus ry
<i>Order Cancellation. Identifier</i>	Toisto	1 .. 1
	Tyyppi	Identifier. Type
	Kuvaus	Palvelupyynnön peruutuksen yksilöivä tunnus. Tämä tunnus palautuu palvelupyynnön peruutuksen tekijälle palvelupyynnön peruutuksen vastaanottajan vahvistaessa palvelupyynnön peruutuksen.
	Huomautus	Lähetettäessä palvelupyynnön peruutuksen testisanomia käytetään sanoman tunnusta, jonka neljä ensimmäistä merkkiä ovat muotoa: TEST
	Esimerkki	<cbc:ID>123456-C</cbc:ID>
<i>Order Cancellation. Issue Date. Date</i>	Toisto	1 .. 1
	Tyyppi	Date. Type
	Kuvaus	Elementillä annetaan palvelupyynnön peruutuksen päivämäärä. On suositeltavaa, että päivämäärä on sama, jonka peruutuksen sisällöstä vastaava henkilö voi nähdä järjestelmästäan palvelupyynnön peruutuksen tekopäivämääränä, eikä palvelupyynnön peruutussanomien muodostamispäivämäärä, joka voi poiketa tästä päivämäärästä. Päivämäärän muoto on YYYY-MM-DD.
	Esimerkki	<cbc:IssueDate>2009-06-16</cbc:IssueDate>
<i>Order Cancellation. Issue</i>	Toisto	0 .. 1

<i>Time. Time</i>	Tyyppi	Time. Type
	Kuvaus	Elementillä annetaan palvelupyynnön peruutuksen luontiajanhetki, siis luontihetken tunnit, minuutit ja sekunnit. On suositeltavaa, että ajanhetki on sama, jonka peruutuksen sisällöstä vastaava henkilö voi nähdä järjestelmästäan palvelupyynnön peruutuksenentekoajanhetkenä, eikä palvelupyynnön peruutussanomana muodostamisajanhetki, joka voi poiketa tästä ajanhetkestä. Kellonaika muoto on hh:mm:ss.
	Esimerkki	<cbc:IssueTime>15:23:12</cbc:IssueTime>
<i>Order Cancellation. Note. Text</i>	Toisto	0 .. unbounded
	Tyyppi	Text. Type
	Kuvaus	Elementillä annetaan palvelupyynnön peruutukseen liittyvää yleistä tietoa, jota ei voida antaa OrderCancellation-sanoman muiden elementtien arvona.
	Huomautus	Vain yksi elementin toisto kieltä kohden.
	Attribuutit	languageID
	Esimerkki	<cbc:Note languageID="fi">Palvelupyynnön peruutus perustuu aiemmin käytyyn puhelinkeskusteluun.</cbc:Note>
Language. Identifier	Toisto	0 .. 1
	Kuvaus	Palvelupyynnön peruutuksen vapaamuotoisen tekstin kieli ilmaistuna standardin ISO 639 mukaisella kaksikirjaimisella kielikoodilla
	Esimerkki	languageID="fi"
<i>Order Cancellation. Cancellation_ Note. Text</i>	Toisto	1 .. 1
	Tyyppi	Text. Type
	Kuvaus	Elementillä annetaan palvelupyynnön peruutukseen syy tekstimuotoisesti.
	Attribuutit	languageID
	Esimerkki	<cbc:CancellationNote languageID="fi">Vika korjattu itse.</cbc:CancellationNote>
Language. Identifier	Toisto	0 .. 1
	Kuvaus	Palvelupyynnön peruutuksen syyn tekstin kieli ilmaistuna standardin ISO 639 mukaisella kaksikirjaimisella kielikoodilla
	Esimerkki	languageID="fi"
Order Cancellation. Order Reference	Toisto	1 .. unbounded
	Tyyppi	Order Reference. Details
	Kuvaus	Tällä aggregaatilla annetaan sen palvelupyynnön tunnistetiedot, joka tällä sanomalla perutaan.

	Esimerkki <cac:OrderReference>...</cac:OrderReference>
Order Cancellation. Buyer_ Customer Party. Customer Party	Toisto 1 .. 1
	Tyyppi Customer Party. Details
	Kuvaus Aggregaatilla annetaan palvelupyynnön peruutuksen tekijäorganisaation tiedot.
	Esimerkki <cac:BuyerCustomerParty>...</cac:BuyerCustomerParty>
Order Cancellation. Seller_ Supplier Party. Supplier Party	Toisto 1 .. 1
	Tyyppi Supplier Party. Details
	Kuvaus Aggregaatilla annetaan palvelupyynnön peruutuksen vastaanottajaorganisaation tiedot.
	Esimerkki <cac:SellerSupplierParty>...</cac:SellerSupplierParty>

6.1.2 Peruutettavan palvelupyynnön tiedot (Order Cancellation. Order Reference)

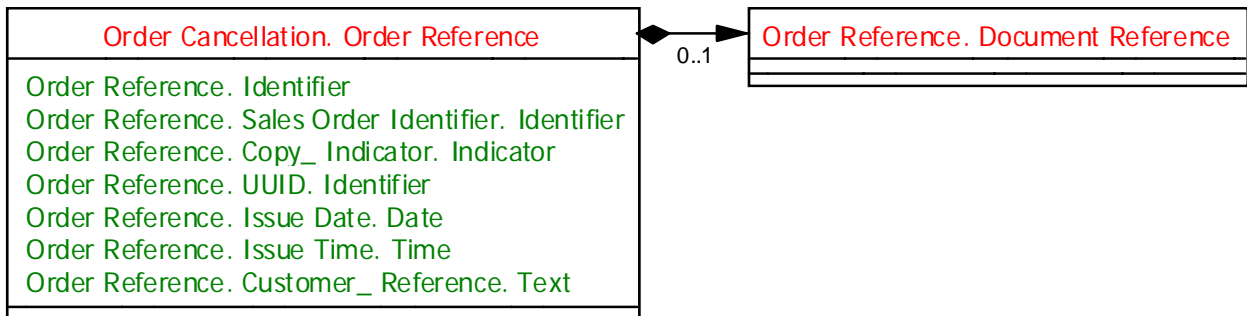

Elementti / aggregaatti	Toistokerrat, tyyppi, kuvaus, esimerkki
Order Cancellation. Order Reference	Toisto 1 .. unbounded
	Tyyppi Order Reference. Details
	Kuvaus Tällä aggregaatilla annetaan sen palvelupyynnön tunnistetiedot, joka tällä sanomalla perutaan.
	Esimerkki <cac:OrderReference>...</cac:OrderReference>
<i>Order Reference. Identifier</i>	Toisto 1 .. 1
	Tyyppi Identifier. Type
	Kuvaus Elementillä annetaan peruutettavan palvelupyynnön tunnus.
	Esimerkki <cbc:ID>123456</cbc:ID>

6.1.3 Palvelupyynnön peruutuksen tekijän tiedot (Order Cancellation. Buyer_ Customer Party. Customer Party)

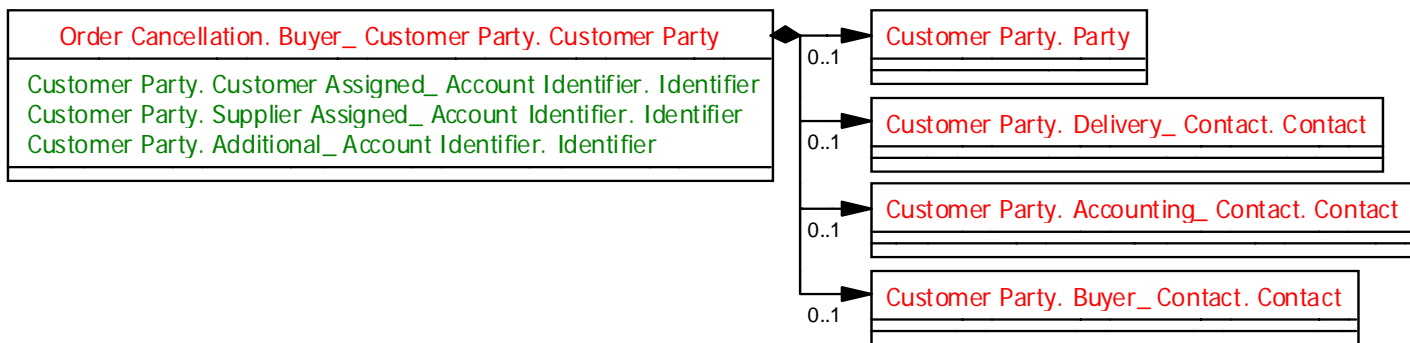

Elementti / aggregaatti	Toistokerrat, tyyppi, kuvaus, esimerkki
Order Cancellation. Buyer_ Customer Party. Customer Party	Toisto 1 .. 1
	Tyyppi Customer Party. Details
	Kuvaus Aggregaatilla annetaan palvelupyynnön peruutuksen tekijäorganisaation tiedot.
	Esimerkki <cac:BuyerCustomerParty>...</cac:BuyerCustomerParty>
Customer Party. Party	Toisto 0 .. 1
	Tyyppi Party. Details
	Kuvaus Aggregaatilla annetaan palvelupyynnön peruutuksen tekijäorganisaation nimi-, osoite-, tunniste- ja yhteystiedot.
	Esimerkki <cac:Party>...</cac:Party>

6.1.4 Palvelupyynnön peruutuksen tekijä (Customer Party. Party)

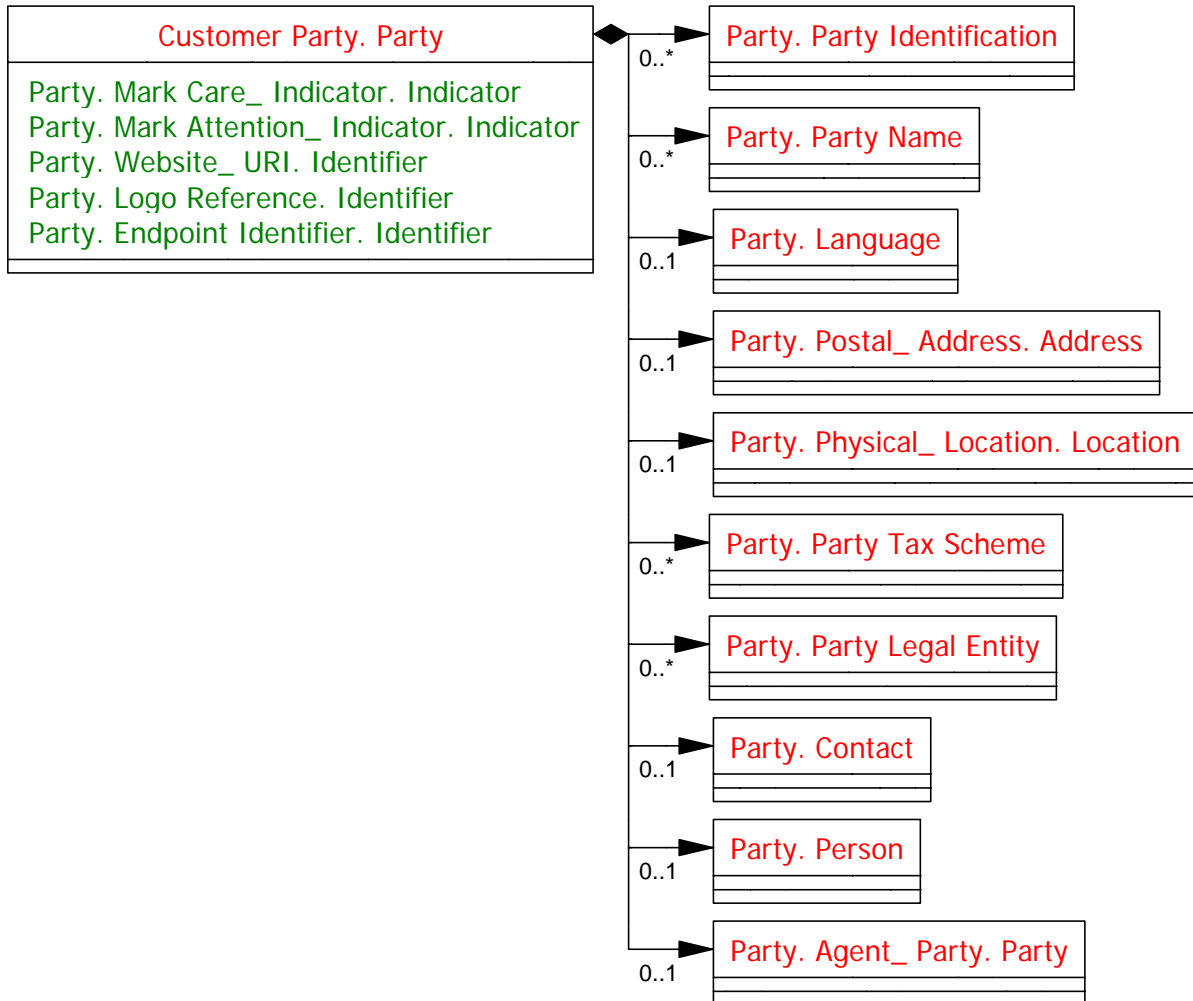

Elementti / aggregaatti	Toistokerrat, tyyppi, kuvaus, esimerkki
Customer Party. Party	Toisto 0 .. 1
	Tyyppi Party. Details
	Kuvaus Aggregaatilla annetaan palvelupyynnön peruutuksen tekijäorganisaation nimi-, osoite-, tunniste- ja yhteystiedot.
	Esimerkki <cac:Party>...</cac:Party>
Party. Party Identification	Toisto 0 .. unbounded
	Tyyppi Party Identification. Details
	Kuvaus Aggregaatilla annetaan palvelupyynnön peruutuksen tekijäorganisaation tunnuksat, joilla järjestelmät tunnistavat sen automaattisesti siirrettäessä tietoa elektronisesti.
	Esimerkki <cac:PartyIdentification>...</cac:PartyIdentification>
Party. Party Name	Toisto 0 .. unbounded

	Tyyppi	Party Name. Details
	Kuvaus	Aggregaatilla annetaan palvelupyynnön peruutuksen tekijäorganisaation nimitiedot.
	Esimerkki	<cac:PartyName>...</cac:PartyName>
Party. Postal_ Address. Address	Toisto	0 .. 1
	Tyyppi	Address. Details
	Kuvaus	Aggregaatilla annetaan palvelupyynnön peruutuksen tekijäorganisaation osoitetiedot
	Esimerkki	<cac:PostalAddress>...</cac:PostalAddress>
Party. Party Tax Scheme	Toisto	0 .. unbounded
	Tyyppi	Party Tax Scheme. Details
	Kuvaus	Aggregaatilla annetaan palvelupyynnön peruutuksen tekijäorganisaation arvonlisäverotiedot
	Esimerkki	<cac:PartyTaxScheme>...</cac:PartyTaxScheme>
Party. Party Legal Entity	Toisto	0 .. unbounded
	Tyyppi	Party Legal Entity. Details
	Kuvaus	Aggregaatilla annetaan palvelupyynnön peruutuksen tekijäorganisaation Y-tunnustiedot.
	Esimerkki	<cac:PartyLegalEntity>...</cac:PartyLegalEntity>
Party. Contact	Toisto	0 .. 1
	Tyyppi	Contact. Details
	Kuvaus	Aggregaatilla annetaan palvelupyynnön peruutuksen tekijäorganisaation yhteys henkilön tai -osaston tiedot
	Esimerkki	<cac:Contact>...</cac:Contact>

6.1.5 Palvelupyynnön peruutuksen tekijän tunniste (Party. Party Identification)

Party. Party Identification
Party Identification. Identifier

Elementti / aggregaatti	Toistokerrat, tyyppi, kuvaus, esimerkki
Party. Party Identification	Toisto 0 .. unbounded
	Tyyppi Party Identification. Details
	Kuvaus Aggregaatilla annetaan palvelupyynnön peruutuksen tekijäorganisaation tunnuksset, joilla järjestelmät tunnistavat sen automaattisesti siirrettäessä tietoa elektronisesti.
	Esimerkki <cac:PartyIdentification>...</cac:PartyIdentification>
<i>Party Identification. Identifier</i>	Toisto 1 .. 1
	Tyyppi Identifier. Type
	Kuvaus Elementillä annetaan palvelupyynnön peruutuksen tekijäorganisaation OVT-tunnus, jolla palvelupyynnön peruutuksen tekijä tunnistetaan vastaanottajan järjestelmissä automaattisesti.
	Attribuutit schemeID ja schemeAgencyID
	Esimerkki <cbc:ID schemeID="ISO 6523" schemeAgencyID="5">00370123456712345</cbc:ID>
Identification Scheme. Identifier	Toisto 0 .. 1
	Kuvaus Attribuutilla annetaan osapuolitunnistekoodiston tunnus
	Esimerkki schemeID="ISO 6523"
	Käytettävät koodit
	ISO 6523 OVT- tunnus (Structure for the identification of organizations)
Identification Scheme Agency. Identifier	Toisto 0 .. 1
	Kuvaus Attribuutilla annetaan osapuolitunnuskoodiston ylläpitäjä.
	Esimerkki schemeAgencyID="5"
	Käytettävät koodit
	5 ISO (International Organization for Standardization)

6.1.6 Palvelupyynnön peruutuksen tekijän nimi (Party. Party Name)

Party. Party Name
Party Name. Name

Elementti / aggregaatti	Toistokerrat, tyyppi, kuvaus, esimerkki
Party. Party Name	Toisto 0 .. unbounded
	Tyyppi Party Name. Details
	Kuvaus Aggregaatilla annetaan palvelupyynnön peruutuksen tekijäorganisaation nimitiedot.
	Esimerkki <cac:PartyName>...</cac:PartyName>
<i>Party Name. Name</i>	Toisto 1 .. 1
	Tyyppi Name. Type
	Kuvaus Elementillä annetaan palvelupyynnön peruutuksen tekijäorganisaation nimi
	Esimerkki <cbc:Name>Oy Rakennus Ab</cbc:Name>

6.1.7 Palvelupyynnön peruutuksen tekijän osoite (Party. Postal_ Address. Address)

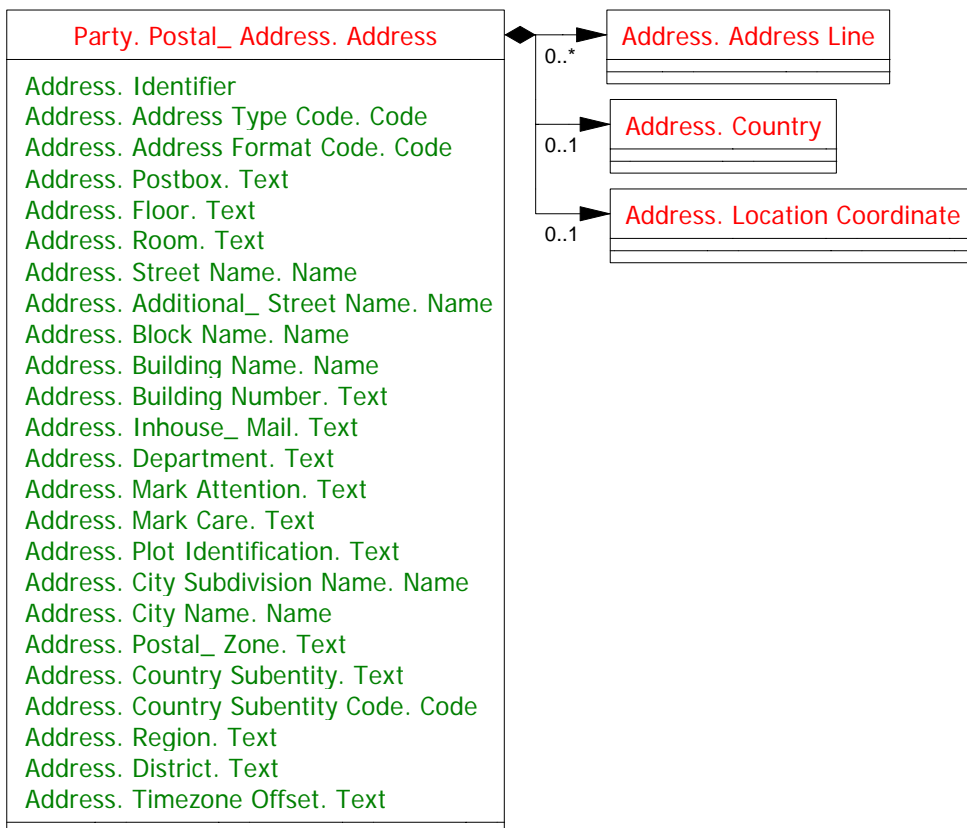

Elementti / aggregaatti	Toistokerrat, tyyppi, kuvaus, esimerkki
Party. Postal_ Address. Address	Toisto 0 .. 1
	Tyyppi Address. Details
	Kuvaus Aggregaatilla annetaan palvelupyynnön peruutuksen tekijäorganisaation osoitetiedot
	Esimerkki <cac:PostalAddress>...</cac:PostalAddress>
<i>Address. Postbox. Text</i>	Toisto 0 .. 1
	Tyyppi Text. Type
	Kuvaus Elementillä annetaan palvelupyynnön peruutuksen tekijäorganisaation postilokero
	Esimerkki <cbc:Postbox>PL 999</cbc:Postbox>
<i>Address. Street Name. Name</i>	Toisto 0 .. 1
	Tyyppi Name. Type
	Kuvaus Elementillä annetaan palvelupyynnön peruutuksen tekijäorganisaation lähiosoite.
	Esimerkki <cbc:StreetName>Talotie 13</cbc:StreetName>
<i>Address. City Name. Name</i>	Toisto 0 .. 1
	Tyyppi Name. Type

	Kuvaus Elementillä annetaan palvelupyynnön peruutuksen tekijäorganisaation postitoimipaikka.
	Esimerkki <cbc:CityName>Kuopio</cbc:CityName>
<i>Address. Postal_Zone. Text</i>	Toisto 0 .. 1
	Tyyppi Text. Type
	Kuvaus Elementillä annetaan palvelupyynnön peruutuksen tekijäorganisaation postinumero.
	Esimerkki <cbc:PostalZone>70800</cbc:PostalZone>
Address. Country	Toisto 0 .. 1
	Tyyppi Country. Details
	Kuvaus Aggregaatilla annetaan palvelupyynnön peruutuksen tekijäorganisaation maatiedot.
	Esimerkki <cac:Country>...</cac:Country>

6.1.8 Palvelupyynnön peruutuksen tekijän maa (Address. Country)

Address. Country
Country. Identification Code. Code Country. Name

Elementti / aggregaatti	Toistokerrat, tyyppi, kuvaus, esimerkki
Address. Country	Toisto 0 .. 1
	Tyyppi Country. Details
	Kuvaus Aggregaatilla annetaan palvelupyynnön peruutuksen tekijäorganisaation maatiedot.
	Esimerkki <cac:Country>...</cac:Country>
<i>Country. Identification Code. Code</i>	Toisto 0 .. 1
	Tyyppi Country Identification_ Code. Type
	Kuvaus Elementillä annetaan palvelupyynnön peruutuksen tekijäorganisaation maakoodi. Maakoodi on ISO standardin 3166-1 mukainen kaksikirjaiminen koodi.
	Attribuutit listID ja listAgencyID
	Esimerkki <cbc:CountryIdentificationCode listID="ISO3166-1" listAgencyID="6">FI</cbc:CountryIdentificationCode>
Country Identification_ Code List. Identifier	Toisto 0 .. 1
	Oletus ISO3166-1
	Kuvaus Attribuutilla ilmoitetaan maakoodiston tunnus.
	Esimerkki listID="ISO3166-1"
	Käytettävät koodit
	ISO3166-1 ISO 3166 Countries (kaksikirjaiminen maakoodi)
Country Identification_ Code List. Agency. Identifier	Toisto 0 .. 1
	Oletus 6
	Kuvaus Attribuutilla annetaan maakoodiston ylläpitäjä.
	Esimerkki listAgencyID="6"
	Käytettävät koodit
	6 UN/ECE (United Nations - Economic Commission for Europe)

6.1.9 Palvelupyynnön peruutuksen tekijän ALV/VAT-tunnus (Party. Party Tax Scheme)

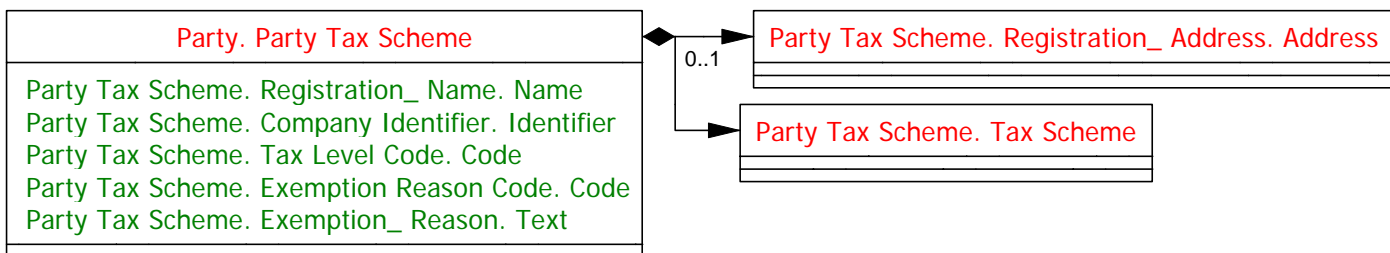

Elementti / aggregaatti	Toistokerrat, tyyppi, kuvaus, esimerkki
Party. Party Tax Scheme	Toisto 0 .. unbounded
	Tyyppi Party Tax Scheme. Details
	Kuvaus Aggregaatilla annetaan palvelupyynnön peruutuksen tekijäorganisaation arvonlisäverotiedot.
	Esimerkki <cac:PartyTaxScheme>...</cac:PartyTaxScheme>
<i>Party Tax Scheme. Company Identifier. Identifier</i>	Toisto 0 .. 1
	Tyyppi Identifier. Type
	Kuvaus Elementillä annetaan palvelupyynnön peruutuksen tekijäorganisaation ALV/VAT-tunnus.
	Attribuutit schemeID ja schemeAgencyID
	Esimerkki <cbc:CompanyID schemeID="FI:VAT" schemeAgencyID="220">FI01234567</cbc:CompanyID>
Identification Scheme. Identifier	Toisto 0 .. 1
	Kuvaus Attribuutilla annetaan ALV/VAT-rekisterin tunnus.
	Esimerkki schemeID="FI:VAT"
	Käytettävät koodit
	FI:VAT Suomen ALV-rekisteri
	NO:VAT Norjan VAT-rekisteri
	SE:VAT Ruotsin VAT-rekisteri
Identification Scheme Agency. Identifier	Toisto 0 .. 1
	Kuvaus Attribuutilla ilmoitetaan ALV/VAT-tunnusrekisterin ylläpitäjä
	Esimerkki schemeAgencyID="220"
	Käytettävät koodit
	82 Enhetsregisteret ved Bronnoyundregisterne (Norge)
	220 Suomen verohallinto
	ZZZ Swedish Tax Agency
Party Tax Scheme. Tax	Toisto 1 .. 1

Scheme	Tyyppi	Tax Scheme. Details
	Kuvaus	Aggregaatilla annetaan tieto verolajista, johon palvelupyynnön peruutuksen tekijäorganisaation verotieto liittyy.
	Huomautus	Tämä aggregaatti on UBL-syntaksin mukaan pakollinen. Sen vuoksi jokin sen elementeistä on esiinnyttävä.
	Esimerkki	<cac:TaxScheme>...</cac:TaxScheme>

6.1.10 Palvelupyynnön peruutuksen tekijän verolajitieto (Party Tax Scheme. Tax Scheme)

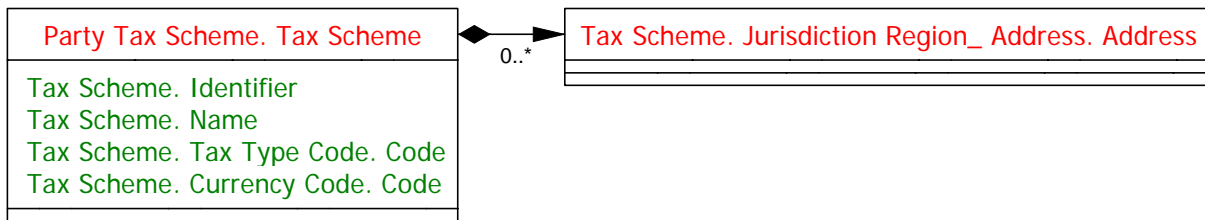

Elementti / aggregaatti	Toistokerrat, tyyppi, kuvaus, esimerkki
Party Tax Scheme. Tax Scheme	Toisto 1 .. 1
	Tyyppi Tax Scheme. Details
	Kuvaus Aggregaatilla annetaan tieto verolajista, johon palvelupyynnön peruutuksen tekijäorganisaation verotieto liittyy.
	Huomautus Tämä aggregaatti on UBL-syntaksin mukaan pakollinen. Sen vuoksi jokin sen elementeistä on esiinnyttävä.
	Esimerkki <cac:TaxScheme>...</cac:TaxScheme>
<i>Tax Scheme. Identifier</i>	Toisto 0 .. 1
	Tyyppi Identifier. Type
	Kuvaus Elementillä annetaan sen verolajin tunnus, johon palvelupyynnön peruutuksen tekijäorganisaation verotieto liittyy.
	Attribuutit schemeID ja schemeAgencyID
	Esimerkki <cbc:ID schemeID="UN/ECE 5153" schemeAgencyID="6">VAT</cbc:ID>
Identification Scheme. Identifier	Toisto 0 .. 1
	Kuvaus Attribuutilla annetaan verolajitunnuskoodiston tunnus.
	Esimerkki schemeID="UN/ECE 5153"
	Käytettävät koodit
	UN/ECE 5153 Duty/tax/fee type, coded
Identification Scheme Agency. Identifier	Toisto 0 .. 1
	Kuvaus Attribuutilla annetaan verolajitunnuskoodiston ylläpitäjä.
	Esimerkki schemeAgencyID="6"
	Käytettävät koodit
	6 UN/ECE (United Nations - Economic Commission for Europe)

6.1.11 Palvelupyynnön peruutuksen tekijän Y-tunnus (Party. Party Legal Entity)

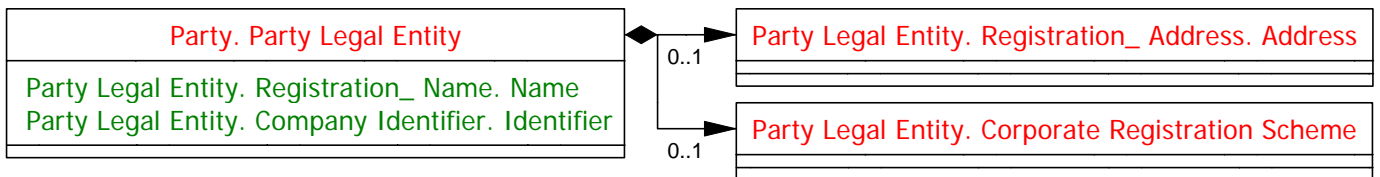

Elementti / aggregaatti	Toistokerrat, tyyppi, kuvaus, esimerkki
Party. Party Legal Entity	Toisto 0 .. unbounded
	Tyyppi Party Legal Entity. Details
	Kuvaus Aggregaatilla annetaan palvelupyynnön peruutuksen tekijäorganisaation Y-tunnustiedot.
	Esimerkki <cac:PartyLegalEntity>...</cac:PartyLegalEntity>
<i>Party Legal Entity. Company Identifier. Identifier</i>	Toisto 0 .. 1
	Tyyppi Identifier. Type
	Kuvaus Elementillä annetaan palvelupyynnön peruutuksen tekijäorganisaation Y-tunnus.
	Attribuutit schemeID ja schemeAgencyID
	Esimerkki <cbc:CompanyID schemeID="FI:ORGNR" schemeAgencyID="220">0123456-7</cbc:CompanyID>
Identification Scheme. Identifier	Toisto 0 .. 1
	Kuvaus Attribuutilla annetaan yritystunnusrekisterin tunnus.
	Esimerkki schemeID="FI:ORGNR"
	Käytettävät koodit
	FI:ORGNR Suomen Y-tunnus
	NO:ORGNR Norjan yritystunnus
	SE:ORGNR Ruotsin yritystunnus
Identification Scheme Agency. Identifier	Toisto 0 .. 1
	Kuvaus Attribuutilla ilmoitetaan yritystunnusrekisterin ylläpitäjä.
	Esimerkki schemeAgencyID="220"
	Käytettävät koodit
	82 Enhetsregisteret ved Bronnoyundregisterne (Norge)
	220 Suomen verohallinto
	ZZZ Swedish Companies Registration Office

6.1.12 Palvelupyynnön peruutuksen tekijän yhteyshenkilö tai -osasto ja yhteystiedot (Party. Contact)

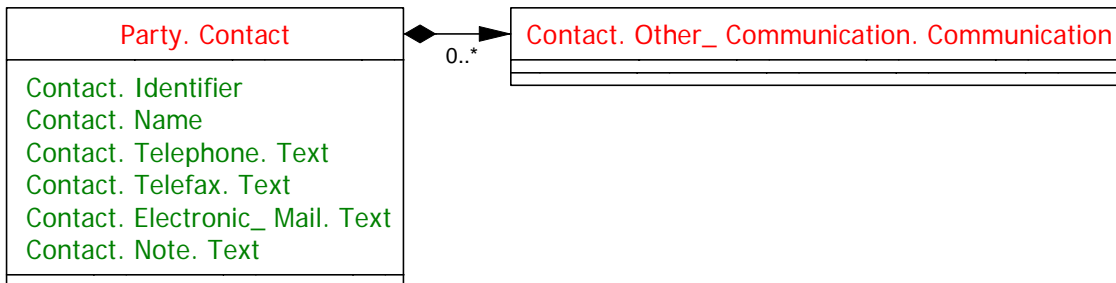

Elementti / aggregaatti	Toistokerrat, tyyppi, kuvaus, esimerkki
Party. Contact	Toisto 0 .. 1
	Tyyppi Contact. Details
	Kuvaus Aggregaatilla annetaan palvelupyynnön peruutuksen tekijäorganisaation yhteyshenkilön tai -osaston tiedot.
	Esimerkki <cac:Contact>...</cac:Contact>
<i>Contact. Identifier</i>	Toisto 0 .. 1
	Tyyppi Identifier. Type
	Kuvaus Elementillä annetaan palvelupyynnön peruutuksen tekijäorganisaation yhteyshenkilön tai -osaston tunnus.
	Esimerkki <cbc:ID>146</cbc:ID>
<i>Contact. Name</i>	Toisto 0 .. 1
	Tyyppi Name. Type
	Kuvaus Elementillä annetaan palvelupyynnön peruutuksen tekijäorganisaation yhteyshenkilön tai -osaston nimi.
	Esimerkki <cbc:Name>Ilpo Ilmoittaja</cbc:Name>
<i>Contact. Telephone. Text</i>	Toisto 0 .. 1
	Tyyppi Text. Type
	Kuvaus Elementillä annetaan palvelupyynnön peruutuksen tekijäorganisaation yhteyshenkilön tai -osaston puhelinnumero.
	Huomautus Joko puhelinnumero tai sähköpostiosoite on annettava.
	Esimerkki <cbc:Telephone>017 1234 5678</cbc:Telephone>
<i>Contact. Electronic_Mail. Text</i>	Toisto 0 .. 1
	Tyyppi Text. Type
	Kuvaus Elementillä annetaan palvelupyynnön peruutuksen tekijäorganisaation yhteyshenkilön tai -osaston sähköpostiosoite.

	Huomautus Joko puhelinnumero tai sähköpostiosoite on annettava.
	Esimerkki <cbc:ElectronicMail> ilpo.ilmoittaja@rakennus.fi <cbc:ElectronicMail>

6.1.13 Palvelupyynnön peruutuksen vastaanottajan tiedot (Order. Seller_ Supplier Party. Supplier Party)

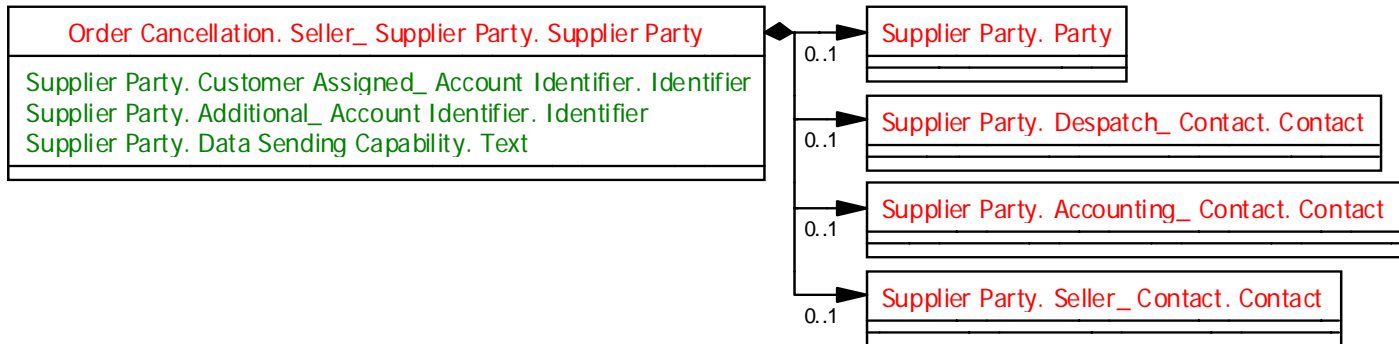

Elementti / aggregaatti	Toistokerrat, tyyppi, kuvaus, esimerkki
Order Cancellation. Seller_ Supplier Party. Supplier Party	Toisto 1 .. 1
	Tyyppi Supplier Party. Details
	Kuvaus Aggregaatilla annetaan palvelupyynnön peruutuksen vastaanottajaorganisaation tiedot.
	Esimerkki <cac:SellerSupplierParty>...</cac:SellerSupplierParty>
Supplier Party. Party	Toisto 0 .. 1
	Tyyppi Party. Details
	Kuvaus Aggregaatilla annetaan palvelupyynnön peruutuksen vastaanottajaorganisaation nimi-, osoite- ja tunnistetiedot.
	Esimerkki <cac:Party>...</cac:Party>

6.1.14 Palvelupyynnön peruutuksen vastaanottaja (Supplier Party. Party)

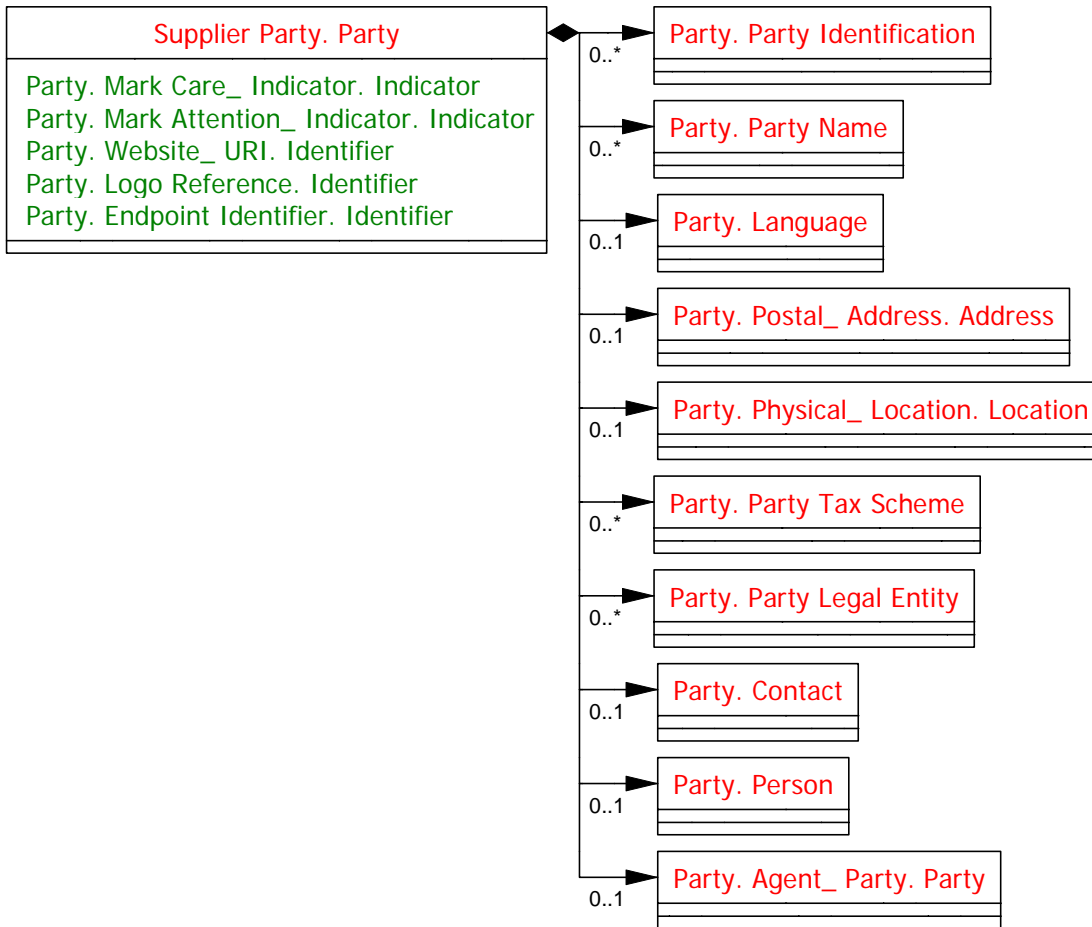

Elementti / aggregaatti	Toistokerrat, tyyppi, kuvaus, esimerkki
Supplier Party. Party	Toisto 0 .. 1
	Tyyppi Party. Details
	Kuvaus Aggregaatilla annetaan palvelupyynnön peruutuksen vastaanottajaorganisaation nimi-, osoite- ja tunnistetiedot.
	Esimerkki <cac:Party>...</cac:Party>
Party. Party Identification	Toisto 0 .. unbounded
	Tyyppi Party Identification. Details
	Kuvaus Aggregaatilla annetaan palvelupyynnön peruutuksen vastaanottajaorganisaation tunnuksat, joilla järjestelmät tunnistavat sen automaattisesti siirrettäessä tietoa elektronisesti.
	Esimerkki <cac:PartyIdentification>...</cac:PartyIdentification>
Party. Party Name	Toisto 0 .. unbounded
	Tyyppi Party Name. Details
	Kuvaus Aggregaatilla annetaan palvelupyynnön peruutuksen

	vastaanottajaorganisaation nimitiedot
	Esimerkki <cac:PartyName>...</cac:PartyName>
Party. Postal_ Address. Address	Toisto 0 .. 1
	Tyyppi Address. Details
	Kuvaus Aggregaatilla annetaan palvelupyynnön peruutuksen vastaanottajaorganisaation osoitetiedot.
	Esimerkki <cac:PostalAddress>...</cac:PostalAddress>
Party. Party Tax Scheme	Toisto 0 .. unbounded
	Tyyppi Party Tax Scheme. Details
	Kuvaus Aggregaatilla annetaan palvelupyynnön peruutuksen vastaanottajaorganisaation arvonlisäverotiedot
	Esimerkki <cac:PartyTaxScheme>...</cac:PartyTaxScheme>
Party. Party Legal Entity	Toisto 0 .. unbounded
	Tyyppi Party Legal Entity. Details
	Kuvaus Aggregaatilla annetaan palvelupyynnön peruutuksen vastaanottajaorganisaation Y-tunnustiedot.
	Esimerkki <cac:PartyLegalEntity>...</cac:PartyLegalEntity>

6.1.15 Palvelupyynnön peruutuksen vastaanottajan tunniste (Party. Party Identification)

Party. Party Identification
Party Identification. Identifier

Elementti / aggregaatti	Toistokerrat, tyyppi, kuvaus, esimerkki
Party. Party Identification	Toisto 0 .. unbounded
	Tyyppi Party Identification. Details
	Kuvaus Aggregaatilla annetaan palvelupyynnön peruutuksen vastaanottajaorganisaation tunnukset, joilla järjestelmät tunnistavat sen automaattisesti siirrettäessä tietoa elektronisesti.
	Esimerkki <cac:PartyIdentification>...</cac:PartyIdentification>
<i>Party Identification. Identifier</i>	Toisto 1 .. 1
	Tyyppi Identifier. Type
	Kuvaus Elementillä annetaan palvelupyynnön peruutuksen vastaanottajaorganisaation OVT-tunnus, jolla palvelupyynnön peruutuksen vastaanottaja tunnistetaan vastaanottajan järjestelmissä automaattisesti.
	Attribuutit schemeID ja schemeAgencyID
	Esimerkki <cbc:ID schemeID="ISO 6523" schemeAgencyID="5">00371231231211111</cbc:ID>
Identification Scheme. Identifier	Toisto 0 .. 1
	Kuvaus Attribuutilla annetaan osapuolitunnistekoodiston tunnus.
	Esimerkki schemeID="ISO 6523"
	Käytettävät koodit
	ISO 6523 OVT- tunnus (Structure for the identification of organizations)
Identification Scheme Agency. Identifier	Toisto 0 .. 1
	Kuvaus Attribuutilla annetaan osapuolitunnuskoodiston ylläpitäjä.
	Esimerkki schemeAgencyID="5"
	Käytettävät koodit
	5 ISO (International Organization for Standardization)

6.1.16 Palvelupyynnön peruutuksen vastaanottajan nimi (Party. Party Name)

Party. Party Name
Party Name. Name

Elementti / aggregaatti	Toistokerrat, tyyppi, kuvaus, esimerkki
Party. Party Name	Toisto 0 .. unbounded
	Tyyppi Party Name. Details
	Kuvaus Aggregaatilla annetaan palvelupyynnön peruutuksen vastaanottajaorganisaation nimitiedot.
	Esimerkki <cac:PartyName>...</cac:PartyName>
<i>Party Name. Name</i>	Toisto 1 .. 1
	Tyyppi Name. Type
	Kuvaus Elementillä annetaan palvelupyynnön peruutuksen vastaanottajaorganisaation nimi.
	Esimerkki <cbc:Name>Huolto Oy</cbc:Name>

6.1.17 Palvelupyynnön peruutuksen vastaanottajan osoite (Party. Postal_ Address. Address)

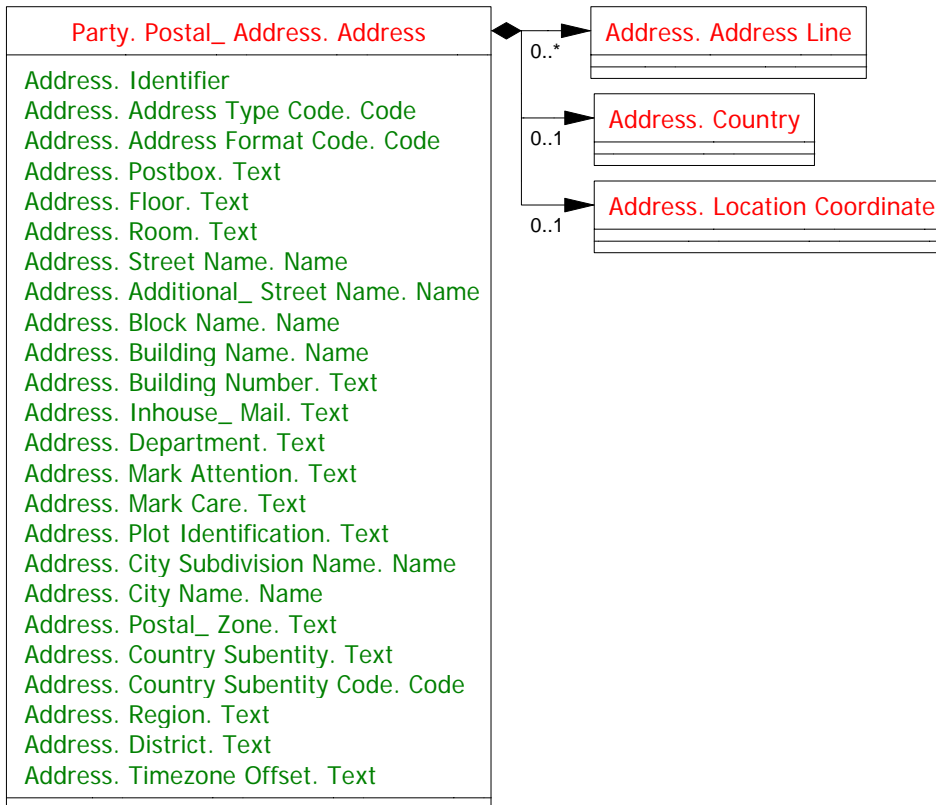

Elementti / aggregaatti	Toistokerrat, tyyppi, kuvaus, esimerkki
Party. Postal_ Address. Address	Toisto 0 .. 1
	Tyyppi Address. Details
	Kuvaus Aggregaatilla annetaan palvelupyynnön peruutuksen vastaanottajaorganisaation osoitetiedot.
	Esimerkki <cac:PostalAddress>...</cac:PostalAddress>
<i>Address. Postbox. Text</i>	Toisto 0 .. 1
	Tyyppi Text. Type
	Kuvaus Elementillä annetaan palvelupyynnön peruutuksen vastaanottajaorganisaation postilokero.
	Esimerkki <cbc:Postbox>PL 99</cbc:Postbox>
<i>Address. Street Name. Name</i>	Toisto 0 .. 1
	Tyyppi Name. Type
	Kuvaus Elementillä annetaan palvelupyynnön peruutuksen vastaanottajaorganisaation lähiosoite.
	Esimerkki <cbc:StreetName>Kojeistotie 15</cbc:StreetName>
<i>Address. City Name.</i>	Toisto 0 .. 1

<i>Name</i>	Tyyppi	Name. Type
	Kuvaus	Elementillä annetaan palvelupyynnön peruutuksen vastaanottajaorganisaation postitoimipaikka.
	Esimerkki	<cbc:CityName>Kuopio</cbc:CityName>
<i>Address. Postal_Zone. Text</i>	Toisto	0 .. 1
	Tyyppi	Text. Type
	Kuvaus	Elementillä annetaan palvelupyynnön peruutuksen vastaanottajaorganisaation postinumero.
	Esimerkki	<cbc:PostalZone>70460</cbc:PostalZone>
Address. Country	Toisto	0 .. 1
	Tyyppi	Country. Details
	Kuvaus	Aggregaatilla annetaan palvelupyynnön peruutuksen vastaanottajaorganisaation maatiedot.
	Esimerkki	<cac:Country>...</cac:Country>

6.1.18 Palvelupyynnön peruutuksen vastaanottajan maa (Address. Country)

Address. Country
Country. Identification Code. Code Country. Name

Elementti / aggregaatti	Toistokerrat, tyyppi, kuvaus, esimerkki
Address. Country	Toisto 0 .. 1
	Tyyppi Country. Details
	Kuvaus Aggregaatilla annetaan palvelupyynnön peruutuksen vastaanottajaorganisaation maatiedot.
	Esimerkki <cac:Country>...</cac:Country>
<i>Country. Identification Code. Code</i>	Toisto 0 .. 1
	Tyyppi Country Identification_ Code. Type
	Kuvaus Elementillä annetaan palvelupyynnön peruutuksen vastaanottajaorganisaation maakoodi. Maakoodi on ISO standardin 3166-1 mukainen kaksikirjaiminen koodi.
	Attribuutit listID ja listAgencyID
	Esimerkki <cbc:CountryIdentificationCode listID="ISO3166-1" listAgencyID="6">FI</cbc:CountryIdentificationCode>
Country Identification_ Code List. Identifier	Toisto 0 .. 1
	Oletus ISO3166-1
	Kuvaus Attribuutilla annetaan maakoodiston tunnus.
	Esimerkki listID="ISO3166-1"
	Käytettävät koodit
	ISO3166-1 ISO 3166 Countries (kaksikirjaiminen maakoodi)
Country Identification_ Code List. Agency. Identifier	Toisto 0 .. 1
	Oletus 6
	Kuvaus Attribuutilla annetaan maakoodiston ylläpitäjä.
	Esimerkki listAgencyID="6"
	Käytettävät koodit
	6 UN/ECE (United Nations - Economic Commission for Europe)

6.1.19 Palvelupyynnön peruutuksen vastaanottajan ALV/VAT-tunnus (Party. Party Tax Scheme)

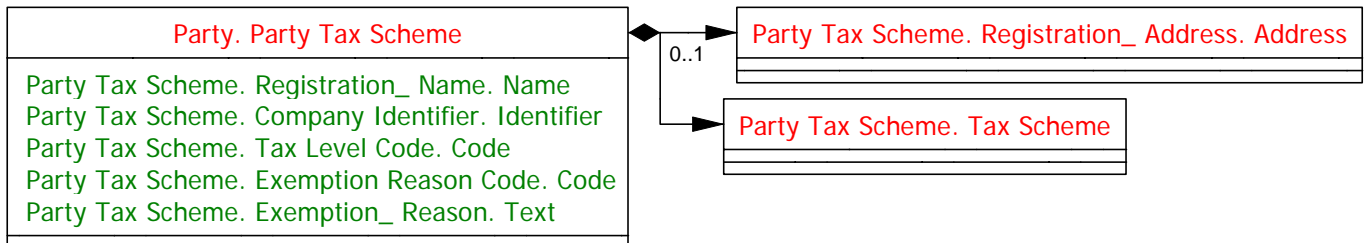

Elementti / aggregaatti	Toistokerrat, tyyppi, kuvaus, esimerkki
Party. Party Tax Scheme	Toisto 0 .. unbounded
	Tyyppi Party Tax Scheme. Details
	Kuvaus Aggregaatilla annetaan palvelupyynnön peruutuksen vastaanottajaorganisaation arvonlisäverotiedot.
	Esimerkki <cac:PartyTaxScheme>...</cac:PartyTaxScheme>
<i>Party Tax Scheme. Company Identifier. Identifier</i>	Toisto 0 .. 1
	Tyyppi Identifier. Type
	Kuvaus Elementillä annetaan palvelupyynnön peruutuksen vastaanottajaorganisaation ALV/VAT-tunnus.
	Attribuutit schemeID ja schemeAgencyID
	Esimerkki <cbc:CompanyID schemeID="FI:VAT" schemeAgencyID="220"> FI12312312</cbc:CompanyID>
Identification Scheme. Identifier	Toisto 0 .. 1
	Kuvaus Attribuutilla annetaan ALV/VAT-rekisterin tunnus.
	Esimerkki schemeID="FI:VAT"
	Käytettävät koodit
	FI:VAT Suomen ALV-rekisteri
	NO:VAT Norjan VAT-rekisteri
	SE:VAT Ruotsin VAT-rekisteri
Identification Scheme Agency. Identifier	Toisto 0 .. 1
	Kuvaus Attribuutilla ilmoitetaan ALV/VAT-tunnusrekisterin ylläpitäjä
	Esimerkki schemeAgencyID="220"
	Käytettävät koodit
	82 Enhetsregisteret ved Bronnøyundregisterne (Norge)
	220 Suomen verohallinto
	ZZZ Swedish Tax Agency
Party Tax Scheme. Tax Scheme	Toisto 1 .. 1
	Tyyppi Tax Scheme. Details

	Kuvaus Aggregaatilla annetaan tieto verolajista, johon palvelupyynnön peruutuksen vastaanottajaorganisaation verotieto liittyy.
	Huomautus Tämä aggregaatti on UBL-syntaksin mukaan pakollinen. Sen vuoksi jokin sen elementeistä on esiinnyttävä.
	Esimerkki <cac:TaxScheme>...</cac:TaxScheme>

6.1.20 Palvelupyynnön peruutuksen vastaanottajan verolajitieto (Party Tax Scheme. Tax Scheme)

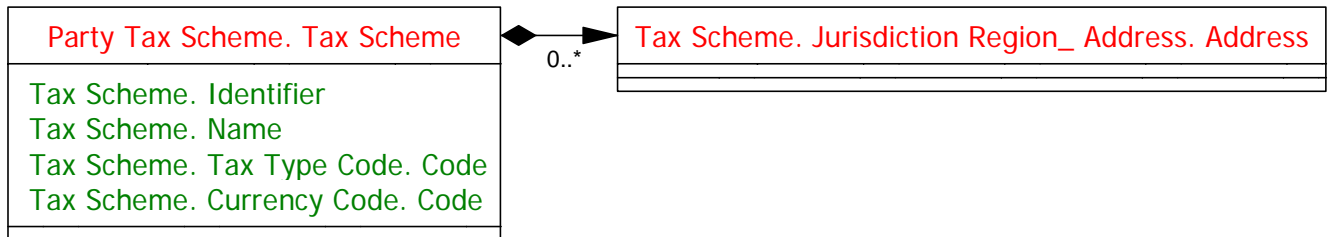

Elementti / aggregaatti	Toistokerrat, tyyppi, kuvaus, esimerkki
Party Tax Scheme. Tax Scheme	Toisto 1 .. 1
	Tyyppi Tax Scheme. Details
	Kuvaus Aggregaatilla annetaan tieto verolajista, johon palvelupyynnön peruutuksen vastaanottajaorganisaation verotieto liittyy.
	Huomautus Tämä aggregaatti on UBL-syntaksin mukaan pakollinen. Sen vuoksi jokin sen elementeistä on esiinnyttävä.
	Esimerkki <cac:TaxScheme>...</cac:TaxScheme>
<i>Tax Scheme. Identifier</i>	Toisto 0 .. 1
	Tyyppi Identifier. Type
	Kuvaus Elementillä annetaan sen verolajin tunnus, johon palvelupyynnön peruutuksen vastaanottajaorganisaation verotieto liittyy.
	Attribuutit schemeID ja schemeAgencyID
	Esimerkki <cbc:ID schemeID="UN/ECE 5153" schemeAgencyID="6">VAT</cbc:ID>
Identification Scheme. Identifier	Toisto 0 .. 1
	Kuvaus Attribuutilla annetaan verolajitunnuskoodiston tunnus.
	Esimerkki schemeID="UN/ECE 5153"
	Käytettävät koodit UN/ECE 5153 Duty/tax/fee type, coded
Identification Scheme Agency. Identifier	Toisto 0 .. 1
	Kuvaus Attribuutilla annetaan verolajitunnuskoodiston ylläpitäjä.
	Esimerkki schemeAgencyID="6"
	Käytettävät koodit 6 UN/ECE (United Nations - Economic Commission for Europe)

6.1.21 Palvelupyynnön peruutuksen vastaanottajan Y-tunnus (Party. Party Legal Entity)

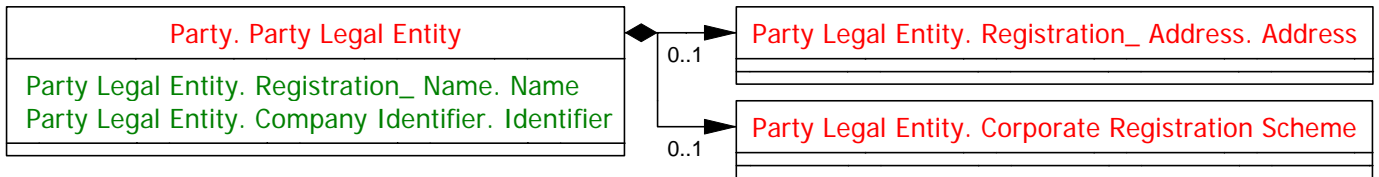

Elementti / aggregaatti	Toistokerrat, tyyppi, kuvaus, esimerkki
Party. Party Legal Entity	Toisto 0 .. unbounded
	Tyyppi Party Legal Entity. Details
	Kuvaus Aggregaatilla annetaan palvelupyynnön peruutuksen vastaanottajaorganisaation Y-tunnustiedot.
	Esimerkki <cac:PartyLegalEntity>...</cac:PartyLegalEntity>
<i>Party Legal Entity. Company Identifier. Identifier</i>	Toisto 0 .. 1
	Tyyppi Identifier. Type
	Kuvaus Elementillä annetaan palvelupyynnön peruutuksen vastaanottajaorganisaation Y-tunnus.
	Attribuutit schemeID ja schemeAgencyID
	Esimerkki <cbc:CompanyID schemeID="FI:ORGNR" schemeAgencyID="220">0123456-7</cbc:CompanyID>
Identification Scheme. Identifier	Toisto 0 .. 1
	Kuvaus Attribuutilla annetaan yritystunnusrekisterin tunnus.
	Esimerkki schemeID="FI:ORGNR"
	Käytettävät koodit
	FI:ORGNR Suomen Y-tunnus
	NO:ORGNR Norjan yritystunnus
	SE:ORGNR Ruotsin yritystunnus
Identification Scheme Agency. Identifier	Toisto 0 .. 1
	Kuvaus Attribuutilla ilmoitetaan yritystunnusrekisterin ylläpitäjä.
	Esimerkki schemeAgencyID="220"
	Käytettävät koodit
	82 Enhetsregisteret ved Bronnoyundregisterne (Norge)
	220 Suomen verohallinto
	ZZZ Swedish Companies Registration Office

7 Sanomaesimerkki

Tässä kappaleessa on esimerkkejä UBL-OrderCancellation-palvelupyynnön peruutuksesta.

7.1 UBL -palvelupyynnön peruutussanomaesimerkki 1

Tämän palvelupyynnön peruutuksen organisaatio on lähettänyt omista tietojärjestelmistään.

```
<?xml version="1.0" encoding="UTF-8"?>
<OrderCancellation
xmlns:xsi="http://www.w3.org/2001/XMLSchema-instance"
xmlns:qdt="urn:oasis:names:specification:ubl:schema:xsd:QualifiedDatatypes-2"
xmlns:ext="urn:oasis:names:specification:ubl:schema:xsd:CommonExtensionComponents-2"
xmlns:ccts="urn:oasis:names:specification:ubl:schema:xsd:CoreComponentParameters-2"
xmlns:udt="urn:un:unece:uncefact:data:specification:UnqualifiedDataTypesSchemaModule:2"
xmlns:cbc="urn:oasis:names:specification:ubl:schema:xsd:CommonBasicComponents-2"
xmlns:cac="urn:oasis:names:specification:ubl:schema:xsd:CommonAggregateComponents-2"
xmlns="urn:oasis:names:specification:ubl:schema:xsd:OrderCancellation-2"
xmlns:clm66411="urn:un:unece:uncefact:codelist:specification:66411:2001"
xmlns:clmIANAMIMEMediaType="urn:un:unece:uncefact:codelist:specification:IANAMIMEMediaType:2003"
xmlns:clm54217="urn:un:unece:uncefact:codelist:specification:54217:2001"
xmlns:clm5639="urn:un:unece:uncefact:codelist:specification:5639:1988">
  <cbc:UBLVersionID>2.0</cbc:UBLVersionID>
  <cbc:CustomizationID>RAKLI</cbc:CustomizationID>
  <cbc:ProfileID schemeAgencyID="292">FI1025</cbc:ProfileID>
  <cbc:ID>123456-C</cbc:ID>
  <cbc:IssueDate>2009-05-14</cbc:IssueDate>
```

```
<cbc:IssueTime>08:35:04</cbc:IssueTime>
<cbc:Note languageID="fi">Palvelupyynnön perustuu aiemmin käyty puhelinkeskusteluun.</cbc:Note>
<cbc:CancellationNote languageID="fi">Vika korjattu itse.</cbc:CancellationNote>
<cac:OrderReference>
  <cbc:ID>123456</cbc:ID>
</cac:OrderReference>
<cac:BuyerCustomerParty>
  <cac:Party>
    <cac:PartyIdentification>
      <cbc:ID schemeID="ISO 6523" schemeAgencyID="5">00370123456712345</cbc:ID>
    </cac:PartyIdentification>
    <cac:PartyName>
      <cbc:Name>Rakennus Oy</cbc:Name>
    </cac:PartyName>
    <cac:PostalAddress>
      <cbc:Postbox>PL 999</cbc:Postbox>
      <cbc:StreetName>Talotie 13</cbc:StreetName>
      <cbc:CityName>Kuopio</cbc:CityName>
      <cbc:PostalZone>70800</cbc:PostalZone>
      <cac:Country>
        <cbc:IdentificationCode listID="ISO3166-1" listAgencyID="6">FI</cbc:IdentificationCode>
      </cac:Country>
    </cac:PostalAddress>
    <cac:PartyTaxScheme>
      <cbc:CompanyID schemeID="FI:VAT" schemeAgencyID="220">FI01234567</cbc:CompanyID>
      <cac:TaxScheme>
        <cbc:ID schemeID="UN/ECE 5153" schemeAgencyID="6">VAT</cbc:ID>
      </cac:TaxScheme>
    </cac:PartyTaxScheme>
```

```
<cac:PartyLegalEntity>
  <cbc:CompanyID schemeID="FI:ORGID" schemeAgencyID="220">0123456-7</cbc:CompanyID>
</cac:PartyLegalEntity>
<cac:Contact>
  <cbc:ID>146</cbc:ID>
  <cbc:Name>Ilpo Ilmoittaja</cbc:Name>
  <cbc:Telephone>017 1234 5678</cbc:Telephone>
  <cbc:ElectronicMail>ilpo.ilmoittaja@rakennus.fi</cbc:ElectronicMail>
</cac:Contact>
</cac:Party>
</cac:BuyerCustomerParty>
<cac:SellerSupplierParty>
  <cac:Party>
    <cac:PartyIdentification>
      <cbc:ID schemeID="ISO 6523" schemeAgencyID="5">00371231231211111</cbc:ID>
    </cac:PartyIdentification>
    <cac:PartyName>
      <cbc:Name>Huolto Oy</cbc:Name>
    </cac:PartyName>
    <cac:PostalAddress>
      <cbc:Postbox>PL 99</cbc:Postbox>
      <cbc:StreetName>Kojeistotie 15</cbc:StreetName>
      <cbc:CityName>Kuopio</cbc:CityName>
      <cbc:PostalZone>70460</cbc:PostalZone>
      <cac:Country>
        <cbc:IdentificationCode listID="ISO3166-1" listAgencyID="6">FI</cbc:IdentificationCode>
      </cac:Country>
    </cac:PostalAddress>
    <cac:PartyTaxScheme>
```



```
<cbc:CompanyID schemeID="FI:VAT" schemeAgencyID="220">FI12312312</cbc:CompanyID>
  <cac:TaxScheme>
    <cbc:ID schemeID="UN/ECE 5153" schemeAgencyID="6">VAT</cbc:ID>
  </cac:TaxScheme>
</cac:PartyTaxScheme>
<cac:PartyLegalEntity>
  <cbc:CompanyID schemeID="FI:ORGID" schemeAgencyID="220">1231231-2</cbc:CompanyID>
</cac:PartyLegalEntity>
</cac:Party>
</cac:SellerSupplierParty>
</OrderCancellation>
```

7.2 UBL -palvelupyynnön peruutussanomaesimerkki 2

Tämän palvelupyynnön peruutuksen yksityishenkilö on lähettänyt Internet-palvelun välityksellä.

```
<?xml version="1.0" encoding="UTF-8"?>
<OrderCancellation
xmlns:xsi="http://www.w3.org/2001/XMLSchema-instance"
xmlns:qdt="urn:oasis:names:specification:ubl:schema:xsd:QualifiedDatatypes-2"
xmlns:ext="urn:oasis:names:specification:ubl:schema:xsd:CommonExtensionComponents-2"
xmlns:ccts="urn:oasis:names:specification:ubl:schema:xsd:CoreComponentParameters-2"
xmlns:udt="urn:un:unece:unefact:data:specification:UnqualifiedDataTypesSchemaModule:2"
xmlns:cbc="urn:oasis:names:specification:ubl:schema:xsd:CommonBasicComponents-2"
xmlns:cac="urn:oasis:names:specification:ubl:schema:xsd:CommonAggregateComponents-2"
xmlns="urn:oasis:names:specification:ubl:schema:xsd:OrderCancellation-2"
xmlns:clm66411="urn:un:unece:unefact:codelist:specification:66411:2001"
xmlns:clmIANAMIMEMediaType="urn:un:unece:unefact:codelist:specification:IANAMIMEMediaType:2003"
```

xmlns:clm54217="urn:un:unece:uncefact:codelist:specification:54217:2001"

xmlns:clm5639="urn:un:unece:uncefact:codelist:specification:5639:1988">

<cbc:UBLVersionID>2.0</cbc:UBLVersionID>

<cbc:CustomizationID>RAKLI</cbc:CustomizationID>

<cbc:ProfileID schemeAgencyID="292">FI1025</cbc:ProfileID>

<cbc:ID>223344-C</cbc:ID>

<cbc:IssueDate>2009-05-28</cbc:IssueDate>

<cbc:IssueTime>20:36:17</cbc:IssueTime>

<cbc:Note languageID="fi">Vuokra-asunto</cbc:Note>

<cbc:CancellationNote languageID="fi">Pesuallas vaihdettu itse.</cbc:CancellationNote>

<cac:OrderReference>

<cbc:ID>223344</cbc:ID>

</cac:OrderReference>

<cac:BuyerCustomerParty>

<cac:Party>

<cac:PostalAddress>

<cbc:StreetName>Kauppakatu 80 B 42</cbc:StreetName>

<cbc:CityName>Kuopio</cbc:CityName>

<cbc:PostalZone>70110</cbc:PostalZone>

<cbc:Country>

<cbc:IdentificationCode listID="ISO3166-1" listAgencyID="6">FI</cbc:IdentificationCode>

</cac:Country>

</cac:PostalAddress>

<cac:Contact>

<cbc:Name>Milla Malli</cbc:Name>

<cbc:Telephone>040 111 2222</cbc:Telephone>

<cbc:ElectronicMail>milla.malli@mallinet.fi</cbc:ElectronicMail>

</cac:Contact>

</cac:Party>

```
</cac:BuyerCustomerParty>
<cac:SellerSupplierParty>
  <cac:Party>
    <cac:PartyIdentification>
      <cbc:ID schemeID="ISO 6523" schemeAgencyID="5">00370123456712345</cbc:ID>
    </cac:PartyIdentification>
    <cac:PartyName>
      <cbc:Name>Rakennus Oy</cbc:Name>
    </cac:PartyName>
    <cac:PostalAddress>
      <cbc:Postbox>PL 999</cbc:Postbox>
      <cbc:StreetName>Talotie 13</cbc:StreetName>
      <cbc:CityName>Kuopio</cbc:CityName>
      <cbc:PostalZone>70800</cbc:PostalZone>
      <cac:Country>
        <cbc:IdentificationCode listID="ISO3166-1" listAgencyID="6">FI</cbc:IdentificationCode>
      </cac:Country>
    </cac:PostalAddress>
    <cac:PartyTaxScheme>
      <cbc:CompanyID schemeID="FI:VAT" schemeAgencyID="220">FI01234567</cbc:CompanyID>
      <cac:TaxScheme>
        <cbc:ID schemeID="UN/ECE 5153" schemeAgencyID="6">VAT</cbc:ID>
      </cac:TaxScheme>
    </cac:PartyTaxScheme>
    <cac:PartyLegalEntity>
      <cbc:CompanyID schemeID="FI:ORGID" schemeAgencyID="220">0123456-7</cbc:CompanyID>
    </cac:PartyLegalEntity>
  </cac:Party>
</cac:SellerSupplierParty>
```

</OrderCancellation>

8 Liite 1: Kappaleessa 6 "Sanoman määrittely" esiintyvien taulukoiden lukuohje

6.2.1 Palvelupyynnön kohteen tiedot (Order. Order Line)

Aggregaatin rakenne:
Aggregaatissa vihreällä aggregaatin elementit
Vieressä punaisella ala-aggregaatit

Aggregaatin nimi
(nimi lihavoituna)

Aggregaatissa esiintyvän elementin nimi

Edellä olevan elementin attribuutti (tiedot harmaalla pohjalla)
Aggregaatin ala-aggregaatin nimi (nimi lihavoituna)
(Toisto-, Tyyppi-, Kuvaus- ja Esimerkki-ruutujen selitys sama kuin pääaggregaatilla)

Elementti / aggregaatti	Toistokerrat, tyyppi, kuvaus, esimerkki
Order. Order Line	Toisto 1 .. unbounded
	Tyyppi Order Line. Details
	Kuvaus Aggregaatilla annetaan palvelupyynnön kohteen tiedot.
	Esimerkki <cac:OrderLine>...</cac:OrderLine>
<i>Order Line. Note. Text</i>	Toisto 0 .. 1
	Tyyppi Text. Type
	Kuvaus Elementillä annetaan kohteeseen liittyvää lisätietoa.
	Huomautus Tällä elementillä annetaan tietoja, joita ei voida antaa minkään muun elementin arvona.
Language. Identifier	Toisto 0 .. 1
	Kuvaus Palvelupyynnön kohteen vapaamuotoisen tekstin kieli ilmaistuna standardin ISO 639 mukaisella kaksikirjaimisella kielikoodilla
	Esimerkki languageID="fi"
Order Line. Line Item	Toisto 1 .. 1
	Tyyppi Line Item. Details
	Kuvaus Aggregaatilla annetaan kohteen tiedot.
	Esimerkki <cac:LineItem>...</cac:LineItem>

Aggregaatin toistojen määrä sanomassa:
Vaihtoehdot:
0..1 valinnainen, esiintyy max. 1 kertaa
1..1 pakollinen, esiintyy kerran
0.. unbounded valinnainen, esiintyy useita kertoja
1.. unbounded pakollinen, esiintyy useita kertoja

Aggregaatin tyyppi, aggregaatilla aina Details

Selvitys aggregaatin käytöstä

Esimerkki aggregaatin käytöstä sanomassa

Elementin toistojen määrä, vaihtoehdot samat kuin aggregaatilla

Elementin tyyppi, useita vaihtoehtoja

Selvitys elementin käytöstä

Elementin käyttöön liittyvä huomautus

Elementin attribuutit, jotka käytössä tässä soveltamisohjeessa

Esimerkki elementti käytöstä sanomassa

Attribuutin toistojen määrä, Vaihtoehdot:
0..1 valinnainen, esiintyy max. 1 kertaa
1..1 pakollinen, esiintyy kerran

Selvitys attribuutin käytöstä

Esimerkki attribuutin käytöstä sanomassa